

UNIQUE
UNIQUE performance



Scheda di preinstallazione

CONSERVARE CON CURA

Instructions for preinstallation

KEEP CAREFULLY

Fiche technique de pre-installation

CONSERVER AVEC SOIN

Vorinstallationsblatt

SORGFÄLTIG AUFBEWAHREN

Ficha técnica de preinstalación

CONSERVAR CON CUIDADO

Руководство по установке

ХРАНИТЬ БЕРЕЖНО

■ Italiano	12
■ English	16
■ Français	20
■ Deutsch	24
■ Español	28
■ Русский	32

Avvertenze

- Tutte le misure sono espresse in centimetri
- I disegni riportati non sono in scala
- Tolleranza dimensionale e/o di rettilineità: $\pm \sim 13$ mm
- Dimensioni e specifiche soggette a modifiche senza preavviso

Warning

- All measures are in centimetres
- The show drawings are not scaled
- Tolleranza dimensionale e/o di rettilineità: $\pm \sim 13$ mm
- Dimensions and specifications subject to change without notice

Avertissements

- Toutes les mesures sont exprimées en centimètres
- Les dessins reportés ne sont pas à l'échelle
- Tolérance dimensionnelle et/ou de rectitude : $\pm \sim 13$ mm
- Dimensions et caractéristiques sujettes à des modifications sans préavis

Warnung

- Sämtliche Maßangaben in cm
- Die Zeichnungen sind nicht im Maßstab
- Maß-/Rechtwinkligkeitsabweichung: $\pm \sim 13$ mm
- Größen und technische Eigenschaften können ohne Vorankündigung verändert werden

Advertencias

- Todas las medidas vienen en centímetros
- Los dibujos representados no son en escala
- Tolerancia dimensional y/o de rectilineidad: $\pm \sim 13$ mm
- Dimensiones y características sujetas a modificaciones sin previo aviso

Предупреждения

- Все размеры указаны в миллиметрах
 - Рисунки приведены не в масштабе
 - Размерный допуск и/или прямолинейности: $\pm \sim 13$ мм
 - Размеры и технические характеристики могут изменяться без предварительного предупреждения
-



1

cm

UNIQUE

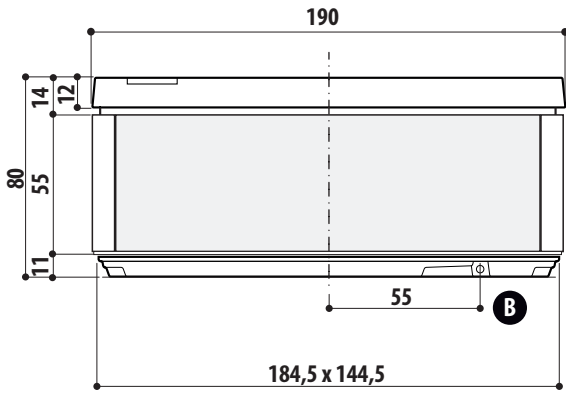

UNIQUE "built-in"

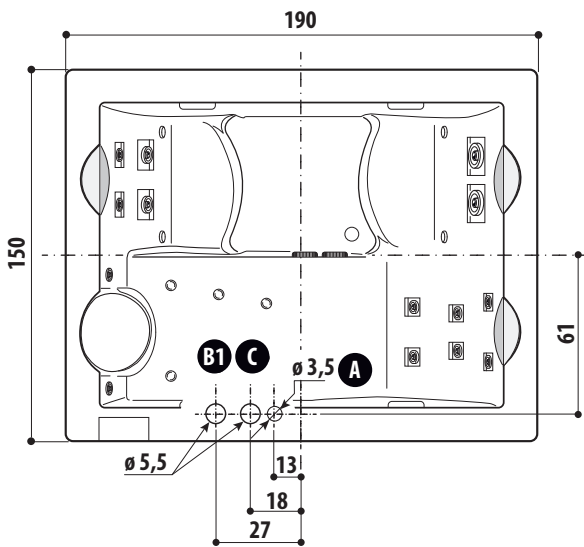
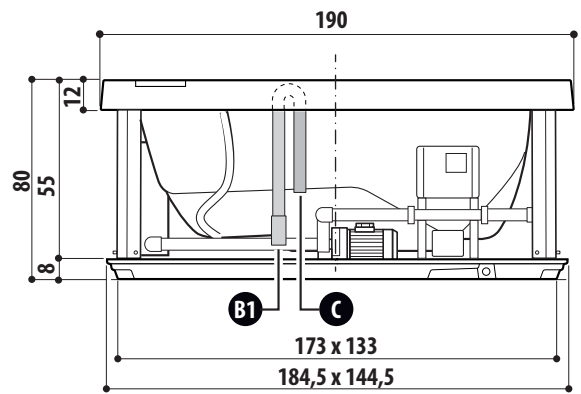

UNIQUE "synthetic wood"

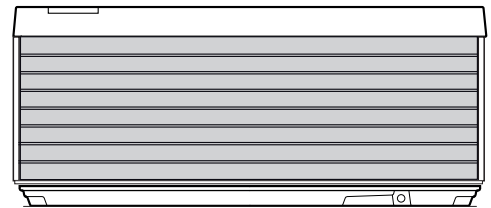

UNIQUE "custom panels"

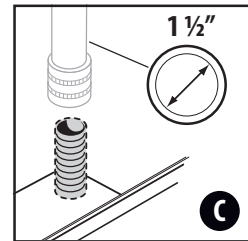
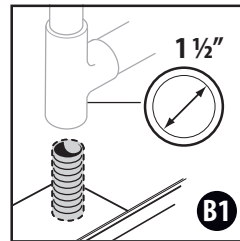
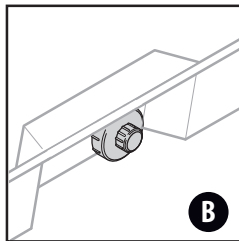
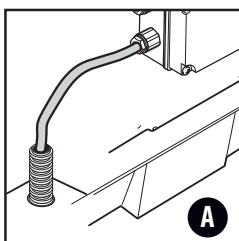
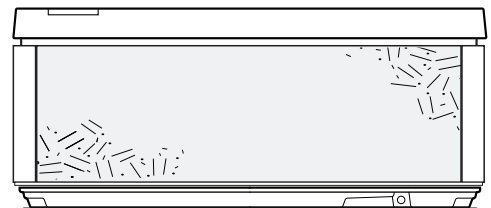



2

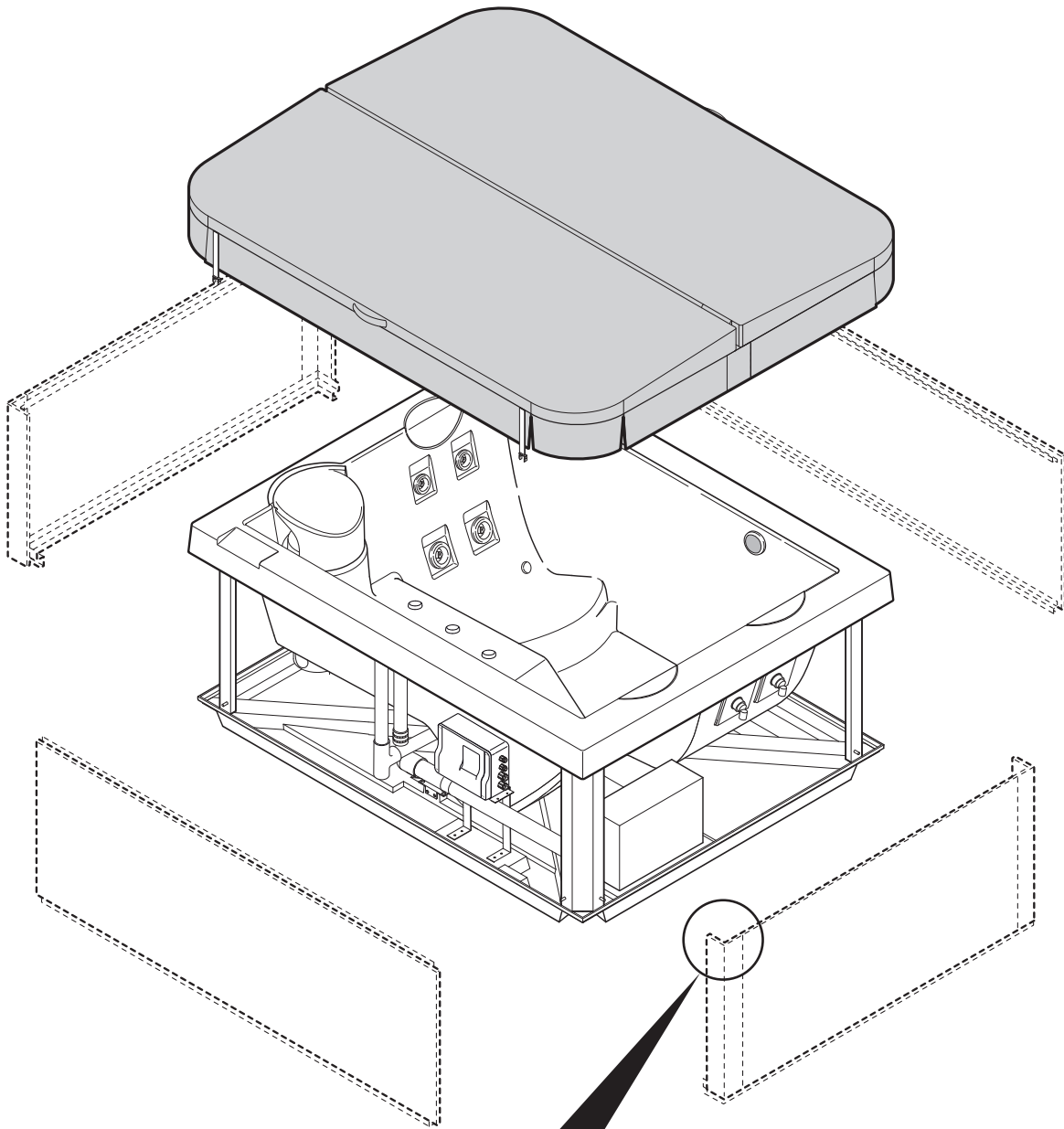

pannelli personalizzabili
customizable panels
panneaux personnalisables
personalisierbare Paneele
paneles personalizables
персонализируемые панели

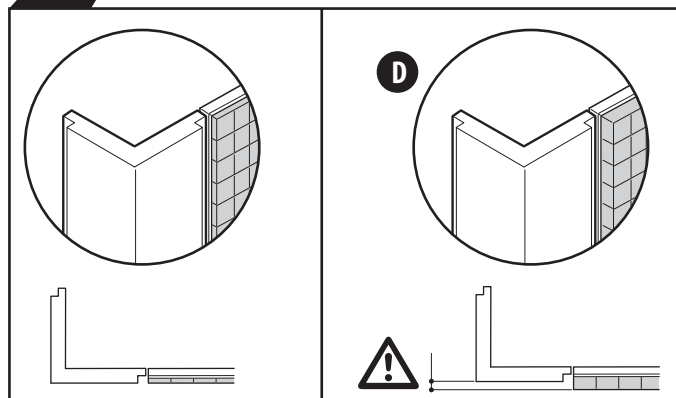

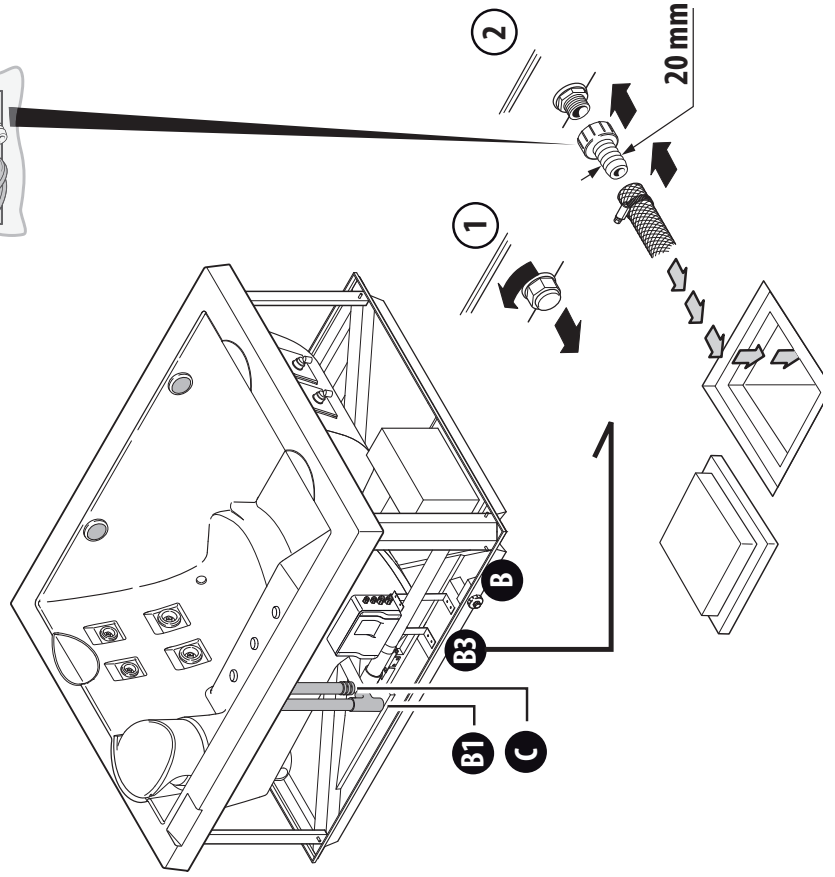
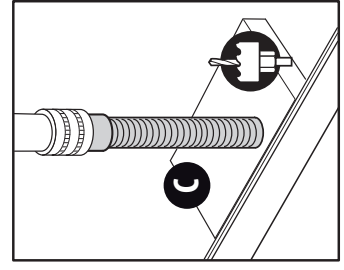
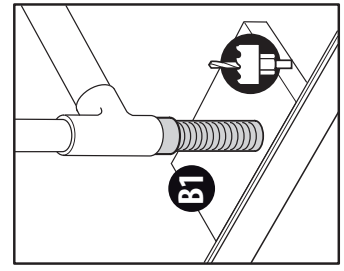
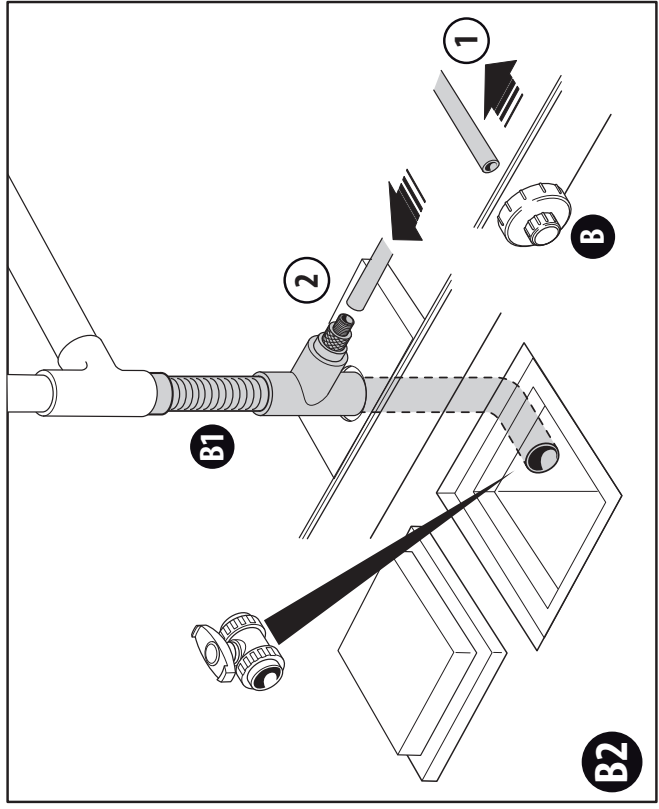
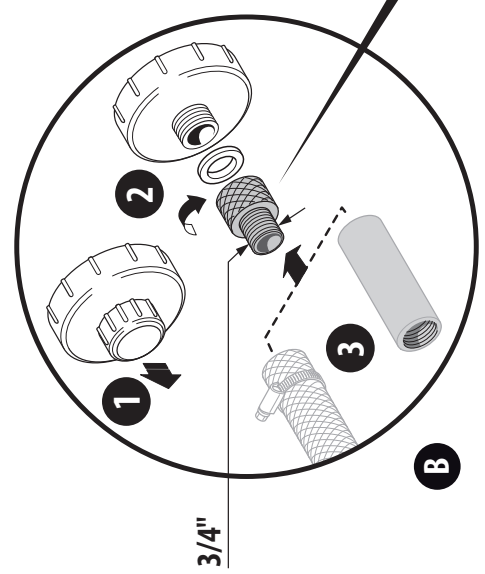
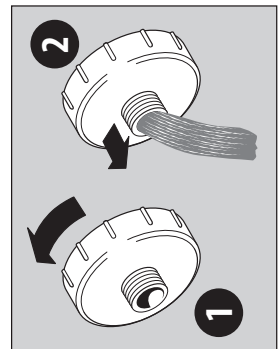

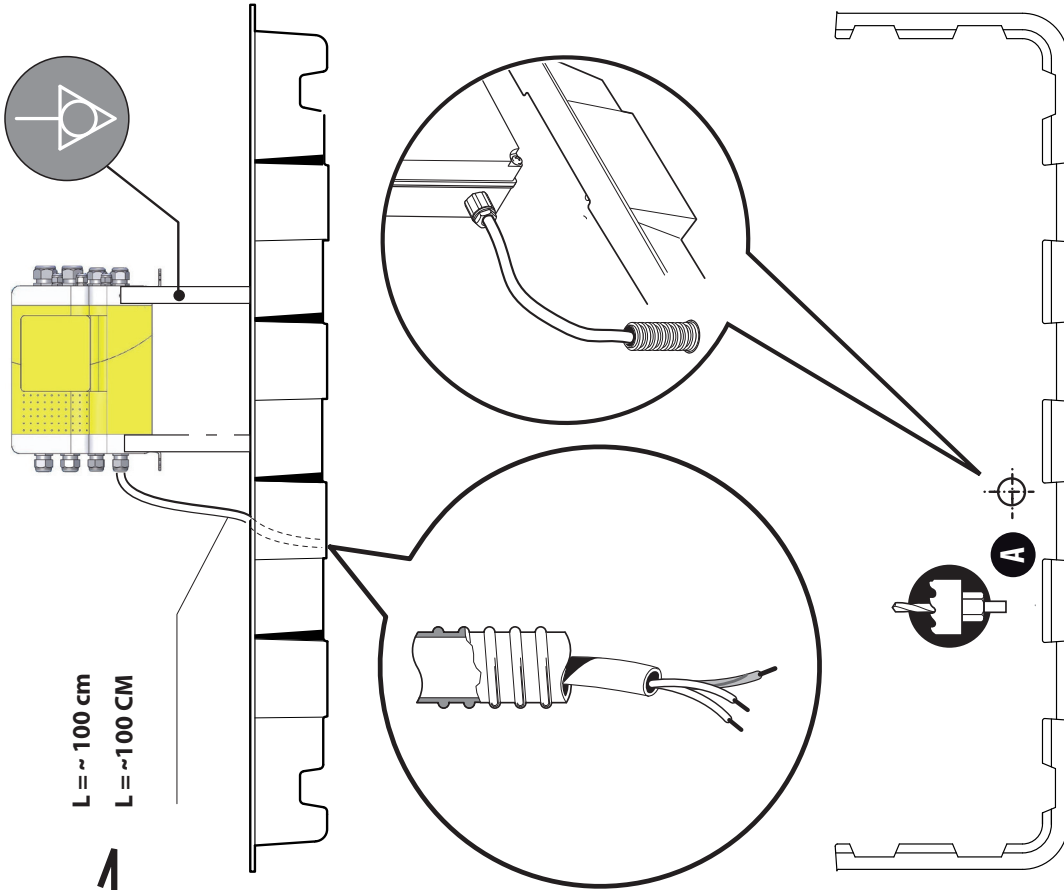

dimensionare in base alla tabella
 "Assorbimento massimo dell'impianto"
 size based on table
 "Maximum absorption of the system"
 dimensionner en se rapportant au tableau
 "Absorption maximale de l'installation"
 auf der Grundlage der Tabelle
 "maximale Aufnahme der Anlage" bemessen
 dimensionar según la tabla
 "Consumo máximo de la instalación"
 обеспечить соответствие таблице
 "Максимальная мощность системы"

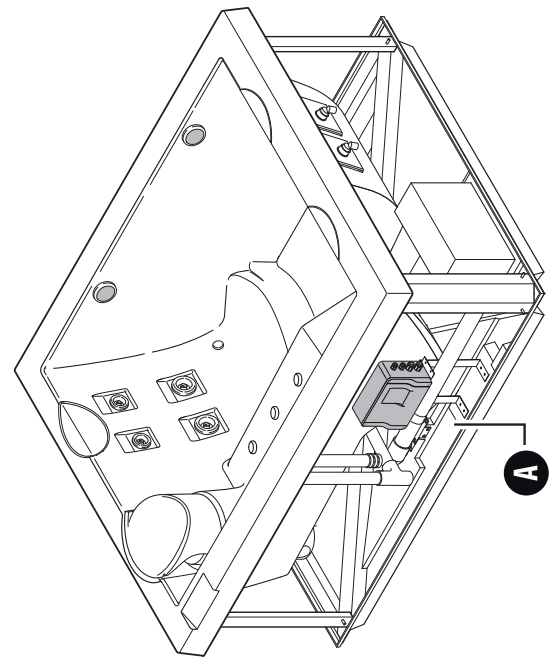
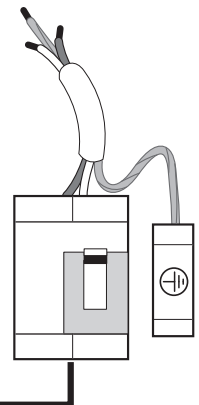

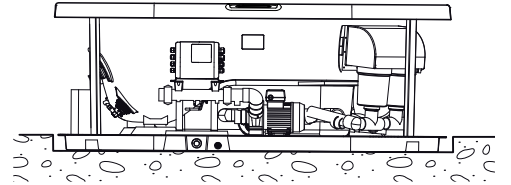
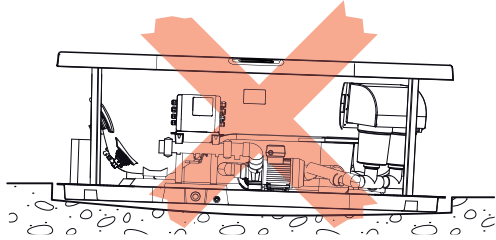
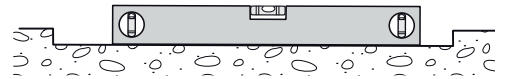
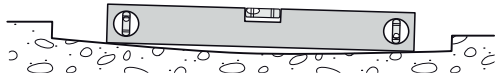

5

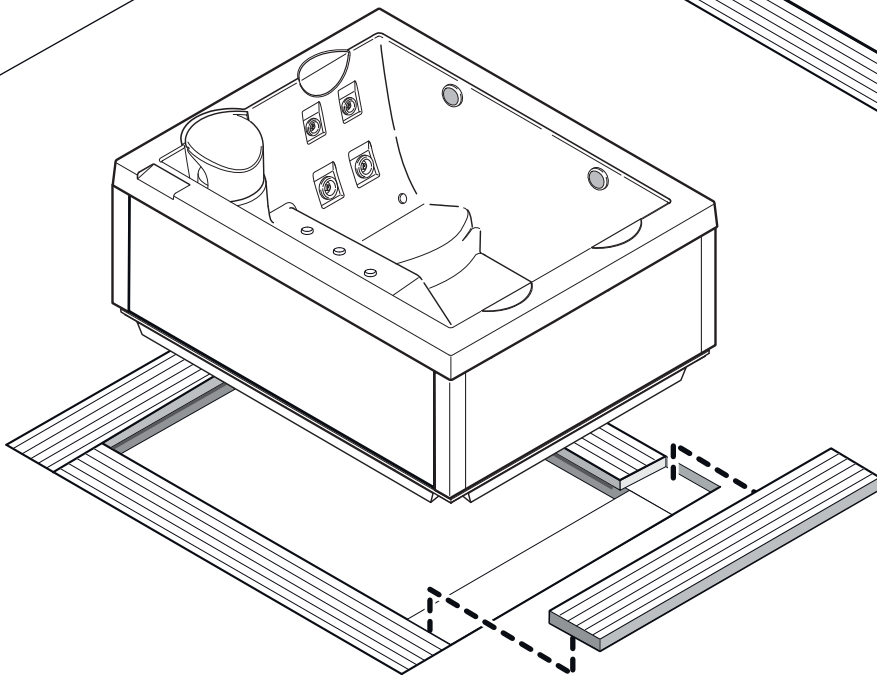
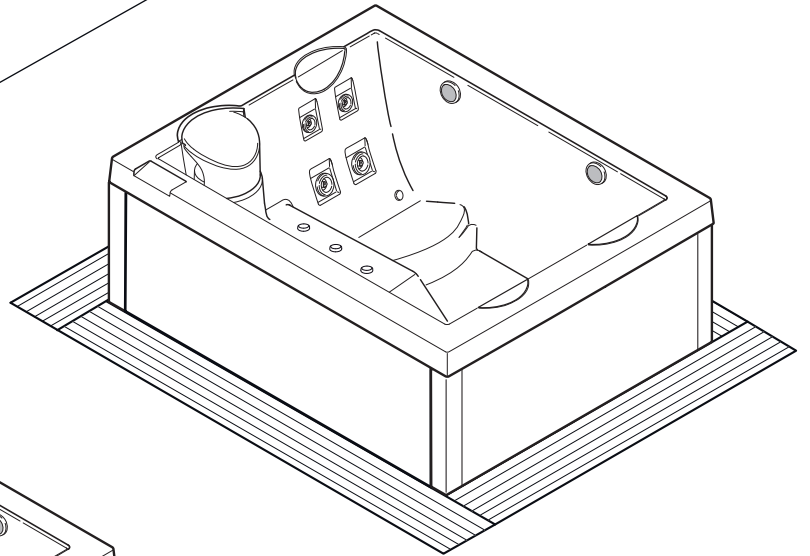
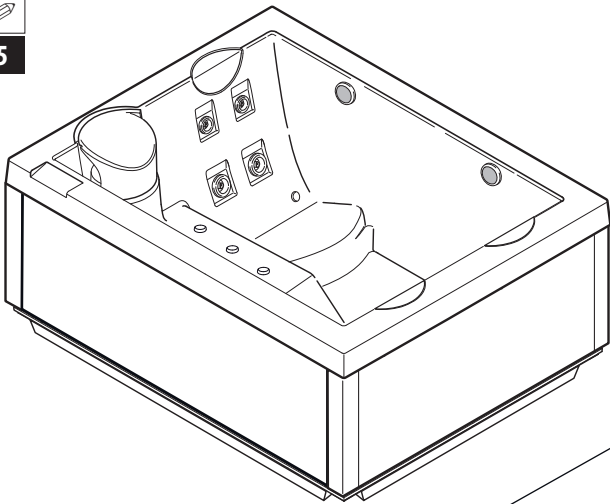

6



7

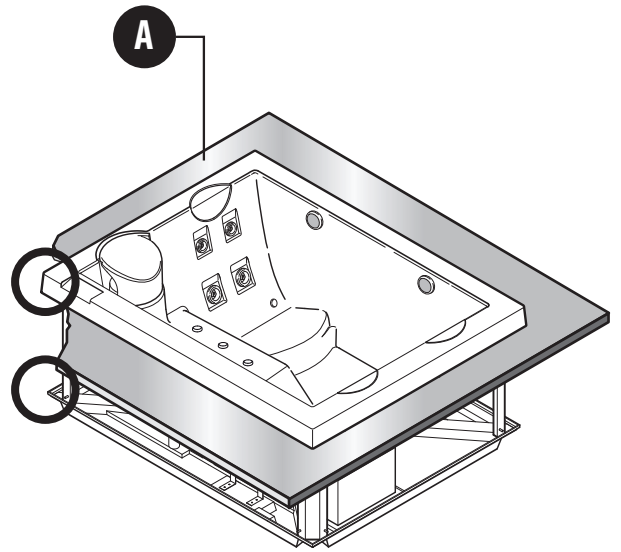
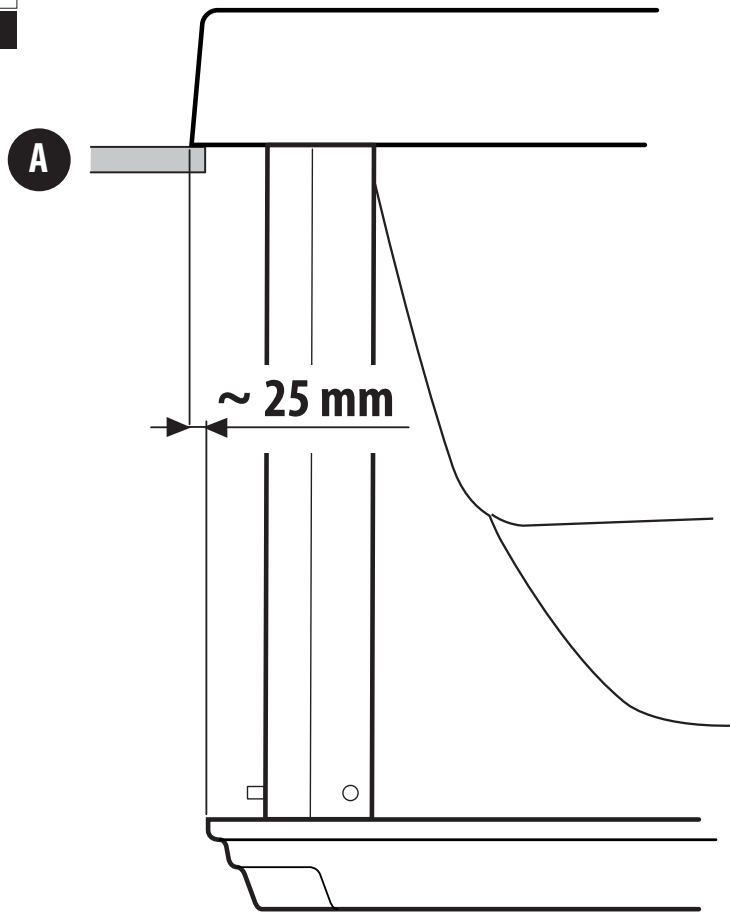

8

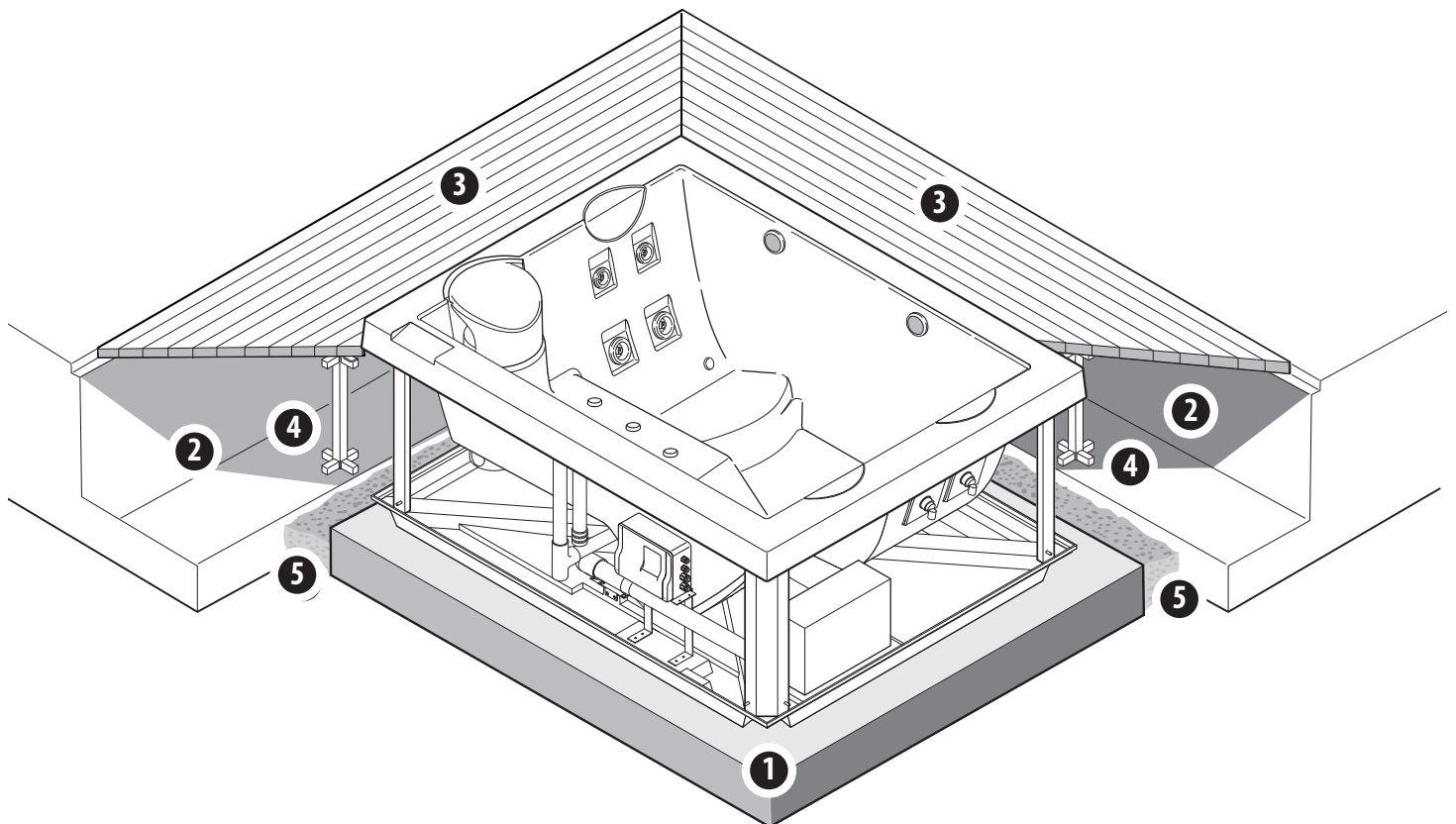

È responsabilità dell'installatore/proprietario verificare e attenersi a specifiche disposizioni locali prima dell'installazione. La Jacuzzi Europe S.p.A. non dà nessuna garanzia al riguardo e declina ogni responsabilità circa la conformità dell'installazione effettuata.

Caratteristiche tecniche

La spa Unique (✎ 1; ✎ 2) dispone di 1 pompa a due velocità da 2 Hp.

Unique è dotata di un filtro a cartuccia che garantisce un'ottima filtrazione dell'acqua (superficie filtrante: 9,3 m²).

La spa Unique è inoltre disponibile con pannelli perimetrali, nelle seguenti tipologie:

- pannelli con finitura wenge
(solo per installazioni all'interno).

- pannelli con finitura teak
(sia per installazioni all'interno che all'esterno).

- pannelli in legno sintetico
(sia per installazioni all'interno che all'esterno).

- pannelli personalizzabili, sui quali possono essere applicati rivestimenti di qualche millimetro di spessore.

Nel caso si desiderasse applicare rivestimenti con spessore maggiore (mosaico, piastrelle, ecc.) è possibile fresare parzialmente il pannello grezzo in modo che il rivestimento risulti allineato con gli angolari (✎ 2, part. D).

Assorbimento massimo dell'impianto

Alimentazione (x)		Consumo tot. riscaldatore elettrico + idromassaggio		Blower (optional)	Sistema audio (optional)
Volt	Hertz	Ampere	kW (j)	kW (j)	kW (j)
220-240 ~	50/60	17 (k)	3,85	0,6	0,25

(k): a 230 V - (j): potenza assorbita

(x): vedi cap. "predisposizioni elettriche"

L'impianto elettrico che alimenta la spa deve essere **tassativamente** dimensionato per il massimo consumo (come indicato nella tabella).

Pesi

peso netto	volume medio d'utilizzo	volume d'acqua MAX	peso max totale
kg	litri	litri	kg
~ 240	~ 630	~ 1030	~ 1270

area d'appoggio	carico concentrato su area d'appoggio
m ²	kg/ m ²
~ 2,30	~ 552

Sicurezza d'uso

■ L'impianto, se installato da personale qualificato rispettando le disposizioni riportate nel manuale d'installazione allegato, non presenta rischi per l'utente. La sicurezza, però, è anche legata ad un uso adeguato, secondo quanto previsto nel rispettivo manuale, mentre l'utente deve demandare a personale qualificato le operazioni descritte nel manuale d'installazione.

■ È importante assicurarsi che il personale incaricato dell'installazione o della gestione dell'impianto sia qualificato in relazione alle disposizioni di legge in vigore nel Paese in cui viene effettuata l'installazione.

■ Questo apparecchio utilizza e genera onde radio: se non installato ed utilizzato come indicato, può causare interferenza durante la ricezione di programmi televisivi e radiofonici. Tuttavia, è possibile, in casi particolari, che ciò si verifichi anche nel caso in cui vengano rispettate le indicazioni date.

Predisposizioni per l'installazione



Il sito in cui verrà installata la spa va predisposto in modo da garantire, in caso di necessità, l'eventuale rimozione e ricollocazione della spa stessa.

■ Modelli con gruppo filtrante Performance

Il gruppo filtrante (spa-pak) può essere collocato in qualsiasi posizione, ma la distanza massima dalla minipiscina non deve essere superiore ai 4 m. Se l'installazione viene fatta all'esterno (in zone molto fredde) si raccomanda di prevedere delle valvole che consentano di drenare totalmente le tubazioni che collegheranno la spa con lo spa-pak.

Qualora necessario, lo spa-pak può essere installato su un piano ribassato (rispetto alla spa) con un dislivello massimo di 1 m; dislivelli maggiori possono ridurre la portata della pompa di filtrazione.

Lo spa-pak deve essere installato in modo che non sia accessibile alle persone senza l'uso di chiavi, o utensili, e protetto dall'acqua e dalle intemperie (deve essere inoltre garantita un'adeguata areazione).

■ Unique richiede i seguenti collegamenti idraulici (predisposti come in ✎ 1 e 3):

- **B** ed eventuale **B1**: scarico spa.

NOTA: il collegamento "B1" consente di ridurre il tempo di svuotamento della vasca.

- **C**: collegamento del troppo-pieno; va effettuato in utenza, previa foratura del fondo della base di supporto, in funzione della tipologia d'installazione.

A cura del Cliente deve essere predisposto un pozzetto di scarico, di adeguate dimensioni ed ispezionabile per l'eventuale pulizia.

■ **Modelli con gruppo filtrante Performance:** si deve prevedere il collegamento allo scarico per i periodici controlavaggi e l'eventuale svuotamento del filtro a sabbia, nonché il collegamento idraulico ed elettrico tra lo spa-pak e la spa (vedi il rispettivo manuale d'installazione).

 **ATTENZIONE:** Prima di predisporre il sistema di scarico a cui collegare la spa consultare le autorità locali per le norme che regolano lo smaltimento di acqua trattata chimicamente.

 Qualora l'installazione venga fatta all'interno, si consiglia di predisporre sotto la zona d'appoggio della spa un sistema di drenaggio collegato allo scarico generale, collegando a quest'ultimo anche il raccordo presente sulla base (🔧 3, part.B3). Dato il rilevante contenuto d'acqua della spa, questa è un'utile precauzione nel caso di fuoriuscite d'acqua accidentali (vedere anche 🔧 8, part.5).

 Qualora l'installazione venga fatta all'esterno, è possibile praticare sulla base, mediante un trapano, qualche foro di drenaggio, per scaricare eventuali ristagni d'acqua dovuti a condensa.

 **Posizionare la spa lontana da superfici vetrate e/o riflettenti, in modo da evitare possibili danni alle pannellature della spa.**

■ Per gli svuotamenti periodici della spa si può:

- collegare un tubo alla valvola di scarico, togliendo prima il tappo di chiusura e avvitando il raccordo con guarnizione (forniti, 🔧 3, part. B).

NOTA: Per aprire la valvola si deve ruotare la ghiera in senso antiorario e tirarla; nel caso si decida di collegare in modo fisso la spa al pozzetto di scarico, è consigliabile installare una valvola a valle, by-passando la valvola montata in fabbrica.

- collegare un tubo al raccordo a "T", togliendo prima il tappo di chiusura (🔧 3, part. B1). In questo caso, è tassativo installare a valle una valvola a saracinesca; questo collegamento è utile per ridurre i tempi di svuotamento.

- in alternativa, by-passare la valvola B montata in fabbrica e collegare il relativo tubo allo scarico B1 (🔧 3, part. B2).

NOTA: lo scarico B1 consente di svuotare parzialmente la vasca; lo svuotamento della zona più bassa viene fatto tramite il tubo collegato alla valvola B.

■ È possibile collegare assieme lo scarico ed il troppo-pieno, **ma dopo la valvola a saracinesca** (montata sul tubo di scarico), dato che il troppo-pieno deve essere sempre aperto.

■ Per il riempimento della spa ci si può servire del tubo usato per innaffiare il giardino.

 Qualora si decida, per i riempimenti periodici, di collegarsi alla rete idrica cittadina che fornisce acqua potabile, detto collegamento deve essere effettuato nel rispetto della norma EN1717, adottando le mo-

dalità di protezione anti-inquinamento "AA", "AB" o "AD". Per eventuali chiarimenti, si consiglia di rivolgersi alla propria Azienda di fornitura idrica e/o al proprio idraulico.

 **ATTENZIONE:** (IEC 60335-1) La pressione dell'impianto idraulico che alimenta l'apparecchiatura non deve superare i 600 kPa (6 bar) e, nel caso di adduzione dell'acqua tramite elettrovalvola/e (es. vasca di compenso) deve avere un valore minimo pari a 35 kPa (0,35 bar).

La spa Unique può essere installata in diversi modi:

- **appoggiata** sul pavimento o su una base predisposta specificatamente (🔧 5).

- **a semi-incasso**, in modo che solo la base della spa risulti incassata e restino quindi liberi i pannelli di copertura laterali (🔧 6). In questo caso, è opportuno predisporre delle pedane rimuovibili (in compensato marino, ecc.) che, oltre a completare esteticamente l'installazione, permettono di rimuovere i pannelli in modo più agevole. Le misure dell'incasso a pavimento si ricavano da quelle della base della spa (🔧 1).

- **ad incasso**, con il bordo vasca (🔧 7 part.A) a filo pavimento.

(🔧 8) Si dovrà realizzare una base di supporto sotto il fondo della vasca (in calcestruzzo, putrelle d'acciaio, (part.1).

Deve essere assicurata l'accessibilità alle tubazioni e a tutti gli organi elettromeccanici presenti sotto la vasca, per esempio ricavando un corridoio attorno al perimetro esterno, sufficientemente ampio (circa 80 cm) per effettuare tutti i collegamenti elettrici ed idraulici e per eventuali interventi di manutenzione (part.2).

Detto corridoio potrà essere chiuso con delle pedane rimuovibili (part.3), sorrette da opportuni sostegni (part.4).

Deve essere inoltre previsto il drenaggio di eventuali ristagni d'acqua (part.5) ed assicurata un'adeguata ventilazione.

 **Un'esposizione prolungata al sole potrebbe danneggiare il materiale di cui è costituito il guscio della spa, data la sua capacità di assorbire il calore (i colori scuri in particolare). Quando non è in uso, non lasciare la spa esposta al sole senza un'adeguata protezione (copertura termica, gazebo, ecc.). Gli eventuali danni derivanti dalla non osservanza delle presenti avvertenze non sono coperti dalla garanzia.**

■ In ogni caso si dovrà realizzare una base di supporto adeguata al carico della spa, tenendo conto della tabella "Pesi" su riportata.

 **In caso d'installazioni su soppalchi, terrazze, tetti o altre strutture simili consultare un ingegnere edile.**

 **La base di supporto deve essere piana e a bolla, in modo da sostenere uniformemente il peso della spa; in caso contrario si possono verificare danni ai pannelli frontali e/o al guscio in metacrilato: questi danni non sono coperti da garanzia.**

 L'evaporazione dell'acqua della spa (soprattutto con temperature elevate) può generare livelli di umidità molto alti: la ventilazione naturale o forzata contribuisce a mantenere il comfort personale e a ridurre i danni all'immobile causati dall'umidità.

 Assicurarsi che eventuali pavimentazioni, arredi, pareti, ecc. presenti nelle zone adiacenti la spa risultino idonei all'impiego suddetto.

La Jacuzzi Europe declina ogni responsabilità per eventuali danni derivanti dall'eccessiva umidità o dalle trascinazioni d'acqua. Consultare uno specialista per l'installazione all'interno.

■ Per quanto concerne l'adeguatezza dell'impianto elettrico e dei collegamenti, bisogna riferirsi al manuale d'installazione (vedi capitolo "Sicurezza Elettrica").

Predisposizioni elettriche

■ L'allacciamento elettrico può essere effettuato nei seguenti modi:

- linea monofase (220-240V 1~)
- linea trifase composta da due conduttori di fase + conduttore di neutro (380-415V 2N~)

■ La tensione nominale di alimentazione dell'apparecchiatura è sempre, in ogni caso, di 220-240V.

■ L'apparecchiatura può essere installata anche nei Paesi in cui il valore di tensione 220-240V viene fornito da un sistema bifase; per l'allacciamento, fare riferimento al manuale d'installazione.

■ In ogni caso, l'installatore dovrà utilizzare dei cavi di sezione adeguata (220-240 V ~: min. 4 mm²; 380/415 V ~: min. 2,5 mm²) protetti opportunamente, aventi caratteristiche non inferiori al tipo H 05 VV-F.

Nota: Le sezioni dei conduttori dovranno comunque tener conto non solo dell'assorbimento dell'impianto, ma anche del percorso dei cavi e delle distanze, dei sistemi di protezione scelti e delle norme specifiche per gli impianti elettrici a posa fissa vigenti nel Paese in cui viene installata la spa.

La morsettiera della cassetta di derivazione è predisposta per accettare cavi con sezioni fino a 6 mm².

■ Per garantire il grado di protezione contro i getti d'acqua previsto dalle norme e per facilitare il collegamento con la rete elettrica, sulla cassetta elettronica è stato montato un pressacavo M25 x1,5 mm.

NOTA: nei modelli dotati di impianto audio, il collegamento del cavo di alimentazione proveniente dall'immobile viene effettuato sulla cassetta di derivazione.

■ L'installatore dovrà rispettare le suddette prescrizioni, **nonché utilizzare raccordi stagni nei punti di giunzione e dovrà garantire il rispetto delle norme specifiche per l'impiantistica vigenti nel Paese in cui viene installata la spa.**

È obbligatorio il rispetto di questa prescrizione: qualsiasi altra procedura è vietata.

Sicurezza elettrica

Le spa Jacuzzi® sono apparecchi sicuri, costruiti nel rispetto delle norme **EN 60335.2.60, EN 61000, EN 55014** e collaudati durante la produzione, per garantire la sicurezza dell'utente.

■ L'installazione deve essere eseguita da personale qualificato, che deve garantire il rispetto delle disposizioni nazionali vigenti, nonché essere abilitato ad effettuare l'installazione.

 **È responsabilità dell'installatore la scelta dei materiali in relazione all'uso, l'esecuzione corretta dei lavori, la verifica dello stato dell'impianto a cui si allaccia l'apparecchio e l'idoneità dello stesso a garantire la sicurezza d'uso, relativa agli interventi di manutenzione ed ispezionabilità dell'impianto.**

■ Le spa Jacuzzi® sono apparecchi di classe "1" e pertanto devono essere collegate in modo permanente, **senza giunzioni intermedie**, alla rete elettrica ed all'impianto di protezione (impianto di terra).

 **L'impianto elettrico dell'immobile deve essere provvisto di interruttore differenziale da 0,03 A e di un circuito di protezione (terra) efficiente. Verificare il buon funzionamento dell'interruttore differenziale premendo il pulsante di prova (TEST), che deve scattare.**

 **Le parti contenenti dei componenti elettrici, ad eccezione dei dispositivi di comando remoto, devono essere posizionati o fissati in modo che non possano cadere dentro la vasca. Componenti e apparecchiature sotto tensione non devono essere accessibili a chi è immerso nella minipiscina.**

■ Per l'allacciamento alla rete elettrica s'impone l'installazione di un interruttore onnipolare di sezionamento (☞ 4), da collocare in una zona che rispetti le prescrizioni di sicurezza e comunque non raggiungibile dagli utenti che stanno usando la spa.

È obbligatorio il rispetto di questa prescrizione: qualsiasi altra procedura è vietata.

 **Nel caso l'impianto elettrico dell'immobile non sia in grado di assicurare un'alimentazione costante, si consiglia d'installare uno stabilizzatore di tensione prima dell'apparecchiatura, opportunamente dimensionato per la potenza della stessa.**

■ Per l'allacciamento alla rete, si impone l'installazione di un interruttore di sezionamento onnipolare, che assicuri la completa disconnessione nelle condizioni della categoria di sovratensione III, da collocare in una zona che rispetti le prescrizioni di sicurezza

e comunque non raggiungibile dagli utenti che stanno usando la minipiscina. È obbligatorio il rispetto di questa prescrizione: qualsiasi altra procedura è vietata.

■ L'installazione di dispositivi elettrici ed apparecchi (prese, interruttori, ecc.) nelle vicinanze della spa deve essere conforme alle disposizioni di legge e norme del Paese in cui viene installata la spa.

■ Ai fini del collegamento equipotenziale previsto dalle specifiche norme nazionali, l'installatore dovrà usare il morsetto predisposto (norme **EN 60335.2.60**) sotto la cassetta elettronica (4), e contraddistinto dal simbolo . In particolare, dovrà essere realizzata l'equipotenzialità di tutte le masse metalliche circostanti la minipiscina, ad esempio tubazioni idriche, del gas, eventuali pedane metalliche perimetrali, ecc.

■ L'apparecchiatura è provvista di sistema d'illuminazione a led conforme alle norme **EN 62471:2009**.



ATTENZIONE! Scollegare l'apparecchiatura dalla linea di alimentazione elettrica prima di effettuare qualsiasi intervento di manutenzione.

It is the responsibility of the installer/owner to ascertain compliance with specific local regulations prior to installation. Jacuzzi Europe S.p.A. gives no guarantee in this respect and declines all responsibility regarding the compliance of the installation performed.

Technical Features

The Unique (🔧 1; 🔧 2) has a two-speed, 2 HP pump. Unique is equipped with a cartridge filter that ensures excellent water filtering (filtering surface: 9.3 m²).

The Unique hot tub is also available with perimeter panels of the following types:

- panels with wenge finish
(only for indoor installation).

- panels with teak finish
(for both indoor and outdoor installation).

- panels in synthetic wood
(for indoor or outdoor installation).

- customizable panels, upon which coverings with a thickness of a few millimetres can be applied.

If you want to apply thicker coverings, you can partially mill the unfinished panel so that the covering is aligned with the corners (🔧 2, det. D).

Maximum absorption of the system

Power supply (x)		Total consumption electric heater + hydromassage		Blower (optional)	Audio System (optional)
Voltage	Hertz	Ampere	kW (j)	kW (j)	kW (j)
220-240 ~	50/60	17 (k)	3,85	0,6	0,25

(k): at 230 V - (j): absorbed power

(x): see "Electrical preparations"

The electrical system that powers the hot tub must **absolutely** be sized for maximum consumption (as shown in the table).

Weights

Net weight	average fill	water volume MAX	Total max. weight
kg	litres	litres	kg
~ 240	~ 630	~ 1030	~ 1270

support area	concentrated load on support area
m ²	kg/m ²
~ 2.30	~ 552

User safety

■ If installed by qualified personnel in compliance with the instructions in the enclosed installation manual, the system does not present any risks for the user. However, safety is also contingent upon appropriate use, according to the provisions in the respective manual, while the user must delegate the operations described in the installation manual to qualified personnel.

■ It is important to make sure that personnel tasked to install or manage the system are qualified as per legal requirements in effect in the country where installation is carried out.

■ This appliance uses and generates radio waves: if it is not installed and used as directed, it may cause interference with the reception of radio and television programmes. However, in special cases this may happen even if the instructions provided are followed.

Arrangement for installation

 **The site where the hot tub will be installed must be designed to ensure the possible removal and relocation of the hot tub itself, if necessary.**

■ Models with th Performance filtering unit

The filtering unit (spa-pak) can be placed in any position, but the maximum distance from the hot tub must not exceed 4 m. If the installation is made outdoors (in very cold areas) it is recommended to use valves that make it possible to fully drain the pipes that connect the hot tub with the spa-pak.

If necessary, the spa-pak can be installed on a lower level (with respect to the hot tub) with a maximum difference in level of 1 m. Greater differences in level can reduce the flow rate of the filtration pump.

The spa-pak must be installed so it cannot be accessed by people without the use of keys, or tools, and be protected from water and bad weather (suitable ventilation must also be guaranteed).

■ Unique requires the following plumbing connections (arranged as in 🔧 1 and 3):

- **B** and possible **B1**: hot tub drainage.

NOTE: connection "B1" makes it possible to reduce the time required to drain the tub.

- **C**: connection of overflow; to be made in the field, after drilling a hold in the bottom of the support base, depending on the type of installation.

The customer must make provisions for a ground drainage point of suitable dimensions and that can be inspected for any cleaning that may be required.

■ **Models with the Performance filtering unit:** a connection must be made to the drain for periodic back-washes and in order to empty the sand filter if necessary. Water and electrical connections must also be made between the spa-pak and the hot tub (see the respective installation manual).

 **ATTENTION: Before preparing the drainage system for connecting the hot tub, consult the local authority regulations for the disposal of chemically treated water.**

 *If installation is made indoors, it is advisable to provide a drain system under the support area of the hot tub which is connected to the main drain, connecting the main drain also to the fitting present on the base (🔧 3, det.B3).*

Considering the large amount of water in the hot tub, this precaution is advisable should there be accidental water leakage (also see 🔧 8, det.5).

 *If installation is made outdoors it is possible to make drainage holes, on the base using a drill, to drain possible accumulation of water due to condensation.*

 **Position the hot tub away from glass and/or reflective surfaces in order to avoid possible damage to its panelling.**

■ To periodically empty the hot tub you can:

- connect a pipe to the drain valve, after removing the plug and screwing in the fitting with gasket (included, 🔧 3, det. B).

NOTE: *To open the valve, you must turn the ring nut anticlockwise and pull it, therefore if you decide to connect the hot tub permanently to the ground drainage point, we recommend you install a valve below, bypassing the valve installed in the factory.*

- connect a tube to the T-fitting, first removing the plug (🔧 3, det. B1). In this case, it is obligatory to install a gate valve down the line. This connection is useful for reducing emptying time.

- as an alternative, bypass the valve B installed at the factory and connect the tube to the drain B1 (🔧 3, det. B2).

NOTE: *drain B1 lets you partially empty the tub. The lower part is emptied by means of the tube connected to valve B.*

■ It is possible to connect the drain and the overflow together, **however after the gate valve** (installed on the discharge tube) since the overflow must always be open.

■ You can use a garden hose to fill the hot tub.

 **If the hot tub is connected, for periodic filling, to the mains system that supplies drinking water, this connection must be carried out in compliance with the EN1717 norm, using "AA", "AB" or "AD" anti-pollution protection procedures. For further information, we recommend you contact your water supply company and/or your plumber.**

 **CAUTION: (IEC 60335-1) The pressure of the hydraulic system that supplies the equipment must not exceed 600 kPa (6 bar) and, in case water is supplied through solenoid valve(s) (eg. balance tank) the pressure must have a minimum value of 35 kPa (0.35 bar).**

The Unique hot tub can be installed in various ways:

- **free** standing on the floor or on a specifically prepared base (🔧 5).

- **Semi-built in**, so that only the base of the hot tub is built-in and therefore the side cover panels remain free (🔧 6). In this case, it is appropriate to prepare some removable under-frames (in marine plywood, etc.) that, besides aesthetically completing installation, allow the panels to be removed more easily. The size of the built-in space in the floor is obtained from that of the base of the hot tub (🔧 1).

- **built-in**, with the tub edge (🔧 7 det. A) flush with the floor.

(🔧 8) In this case, a base support must be made under the bottom of the tub (in concrete and steel beams, (detail 1).

Access to the plumbing must be ensured and to all other electromechanical parts that are under the tub, for example by making a passage along the outer perimeter, that is wide enough (about 80 cm) to carry out all electrical and hydraulic connections and any maintenance operations (detail 2). This passage can be closed using removable under-frames (detail 3), with suitable supports (detail 4).

Drain any stagnant water (detail 5) and guarantee suitable ventilation.

 **Prolonged sun exposure could damage the material of which is made the hot tub shell, due to its capacity to absorb heat (dark colours in particular). Don't leave the hot tub to sun exposure without adequate protection when not in use (cover thermal, gazebo, etc.). Any damage arising by not following these warnings are not covered by the guarantee.**

■ In any case, you will need to provide a support base that is suitable for the load of the hot tub as shown in the table of weights above.

 **If the tub is installed on a mezzanine, terrace, roof or another similar structure, please seek advice from a building engineer.**

 **The support base must be flat and level so as to support the weight of the hot tub evenly. If this is not the case, the front panels or methacrylate shell may become damaged. Such damage is not covered by the warranty.**

 **The evaporation of water in the hot tub may lead to very high levels of humidity, particularly when the ambient temperature is high. Natural or forced ventilation will help preserve the users' comfort and reduce humidity damage to the building.**



Make sure any paving, furnishings, walls, etc. present in areas adjacent to the hot tub are suitable for use in the conditions mentioned above.

Jacuzzi Europe refuses all responsibility for any damage caused by excessive humidity or by overflowing water. Consult a specialist for indoor installation.

■ Concerning suitability of the electrical system and of connections, refer to the installation manual (see the chapter on electrical safety).

Electrical preparations

■ The electrical connection can be made as follows:

- single-phase line (220-240V 1~)
- three-phase line consisting of two phase conductors + neutral conductor (380-415V 2N~)

■ **The rated power supply voltage of the equipment is always 220-240V.**

■ **The equipment can also be installed in Countries where the 220-240V voltage is supplied by a two-phase system. For the connection please refer to the instruction manual.**

■ The installer must in any case use properly protected cables with a suitable cross-section (**220-240 V~: min. 4 mm²; 380/415 V~: min. 2,5 mm²**), with characteristics not inferior to type H 05 VV-F.

Note: The cross-sections of the wires must take account not only the systems absorption but also the cable path and the distances, the chosen protection systems and the specific regulations for fixed electrical systems in force in the country where the hot tub is installed.

The junction box terminal board is designed for cables with sections up to 6 mm².

■ To ensure the degree of protection against splashes of water as required by standards, and to make connection to the electrical mains easier, the electronic box is equipped with a cable clamp M25 x1.5 mm.

NOTE: in models with an audio system, the connection of the power cable from the building is made on the junction box.

■ The installer must comply with the above regulations, and also use watertight connectors at connection points. **He must also guarantee compliance with the specific current standards for systems in the country in which the hot tub is installed.**

It is mandatory to comply with this instruction. Any other procedure is prohibited.

Electrical safety

The Jacuzzi® spas are safe products, manufactured in compliance with standards **EN 60335.2.60, EN 61000, EN 55014** and tested during production to ensure user safety.

■ Installation must be carried out by qualified and authorized personnel, in compliance with current national provisions.



It is the responsibility of the installer to select materials based on their intended use, to carry out work properly, to check the condition of the system that the unit will be connected to and that it ensures safety of use also concerning maintenance work and the possibility to examine the system.

■ The Jacuzzi® spas are class "1" appliances and therefore they must be permanently connected, **without any intermediate connections**, to the electrical system and to the protection system (earth system).



The electrical system of the building must be provided with a 0.03A differential switch and with an efficient protection (earth) circuit. Check for proper operation of the differential switch by pressing the TEST button, which should trip.



Parts incorporating electrical components, except for remote control devices, must be located or fixed so that they cannot fall into the bath. Parts containing live parts must be inaccessible to a person in the bath.

■ For electrical connections, the installation of a multiple-pole section switch is compulsory (🔧 4). It must be positioned in a place that complies with safety regulations and, in any case, which cannot be reached by those using the hot tub. **It is mandatory to comply with this instruction. Any other procedure is prohibited.**



If the building's electrical system is not able to guarantee a stable power supply, it is recommended to install a voltage stabiliser that suitably dimensioned for the required power upstream of the equipment.

■ For connection to the supply network, we recommend installing an isolating multi-pole switch, which will ensure complete disconnection in the event of a category III overvoltage; these devices must be placed in an area that complies with the safety regulations.

■ The installation of electrical devices and equipment (sockets, switches, etc.) near the hot tub must be in compliance with legal standards and regulations in the country where the hot tub is installed.

■ For the equipotential connection as required by specific national standards, the installer must use the terminal provided (standard **EN 60335.2.60**) under the electronic box (🔧 4), and

marked with the symbol ∇ . In particular, an equipotential condition must be established for all metallic masses surrounding the hot tub, for example water and gas pipes, metallic platforms, and so on.

■ The appliance comes equipped with an LED lighting system, in compliance with Regulation **EN 62471:2009**.



CAUTION! Before carrying out any maintenance operation, disconnect the appliance from the power supply line.

Il incombe à l'installateur ou au propriétaire de s'assurer de la conformité du lieu d'installation aux dispositions locales en vigueur avant de procéder à cette dernière. Jacuzzi Europe S.p.A. ne fournit aucune garantie à cet égard et décline toute responsabilité quant à la conformité de l'installation effectuée.

Caractéristiques techniques

Le spa Unique (🔧 1; 🔧 2) dispose d'une pompe à deux vitesses de 2 Hp.

Unique dispose d'un filtre à cartouche qui garantit l'excellent filtrage de l'eau (surface filtrante : 9,3 m²).

Le spa Unique est en outre disponible avec les panneaux sur le périmètre, dans les typologies suivantes :

- *panneaux avec finition wengé*

(uniquement pour installations à l'intérieur).

- *panneaux avec finition teck*

(aussi bien pour installations à l'intérieur qu'à l'extérieur).

- *panneaux en bois synthétique*

(aussi bien pour installations à l'intérieur qu'à l'extérieur).

- *panneaux personnalisables*, sur lesquels on peut appliquer des revêtements de quelques millimètres d'épaisseur.

Si l'on souhaite appliquer des revêtements avec une épaisseur supérieure (mosaïque, carreaux, etc.), il est possible de fraiser partiellement le panneau brut afin que le revêtement soit aligné avec les éléments d'angle (🔧 2, dét. D).

Absorption maximale de l'installation

Alimentation (x)		Consommation totale chauffage électrique + hydromassage		Blower (en option)	Système Audio (en option)
Volt	Hertz	Ampères	kW (j)	kW (j)	kW (j)
220-240 ~	50/60	17 (k)	3,85	0,6	0,25

(k): à 230 V - (j): puissance absorbée

(x): voir "Préparations électriques"

Le réseau électrique qui alimente le spa doit **impérativement** être dimensionné pour une consommation maximale (comme indiqué dans le tableau).

Poids

poids sans emballage	volume moyen d'utilisation	volume d'eau MAX	poids total max.
kg	litres	litres	kg
~ 240	~ 630	~ 1030	~ 1270

surface d'appui	charge concentrée sur surface d'appui
m ²	kg/m ²
~ 2,30	~ 552

Sécurité d'utilisation

■ L'installation, si elle est effectuée par un technicien qualifié conformément aux dispositions reportées dans le manuel d'installation joint, ne présente aucun risque pour l'utilisateur. La sécurité dépend néanmoins aussi d'une utilisation appropriée, conformément aux instructions figurant dans le manuel. L'utilisateur doit s'adresser à un technicien qualifié pour les opérations décrites dans le manuel d'installation.

■ Il est important de s'assurer des compétences du personnel chargé de l'installation ou du contrôle de l'installation conformément aux dispositions des normes en vigueur dans le pays où l'installation est effectuée.

■ Cet appareil utilise et génère des ondes radio : si non installé et utilisé comme indiqué, il peut causer des interférences pendant la réception de programmes télévisés et radiophoniques. Toutefois, il est possible, dans certains cas, que cela se vérifie même lorsque les indications fournies sont respectées.

Préparations pour l'installation



Le site où sera installé le spa doit être préparé de manière à garantir, si nécessaire, l'éventuel retrait ou remplacement du spa.

■ Modèles avec groupe filtrant Performance

Le groupe filtrant (spa-pak) peut être installé dans n'importe quelle position, mais la distance maximale de la mini-piscine ne doit pas être supérieure à 4 m. Si l'installation est effectuée à l'extérieur (dans des zones très froides), il est recommandé de prévoir des vannes permettant de drainer totalement les tuyaux qui raccordent le spa au spa-pak.

Si nécessaire, le spa-pak peut être installé sur un plan rabaisé (par rapport au spa) avec un dénivellement maximal de 1 m ; des dénivellements supérieurs peuvent réduire le débit de la pompe de filtration.

Le spa-pak doit être installé de manière à ce qu'il ne soit pas accessible aux personnes sans l'utilisation de clés, ou outils, et protégé contre l'eau et les intempéries (une aération adéquate doit également être garantie).

■ Unique nécessite des raccordements hydrauliques suivants (préparés comme dans 🔧 1 et 3):

- **B** et éventuellement **B1**: évacuation du spa.

NOTE: le raccordement "B1" permet de réduire le temps de vidage de la cuve.

- **C**: raccordement du trop-plein ; il doit être effectué sur place, après perçage du fond de la base de support, en fonction du type d'installation.

La pose d'un collecteur d'évacuation de dimensions adéquates avec regard permettant de procéder au nettoyage, est à la charge du Client.

■ **Modèles avec groupe filtrant Performance:** il faut prévoir le raccordement à l'évacuation pour les contre-lavages périodiques et l'éventuelle vidange du filtre à sable, ainsi que le raccordement hydraulique et électrique entre le spa-pak et le spa (voir le manuel d'installation correspondant).correspondant).

 **ATTENTION : Avant d'installer le collecteur d'évacuation auquel raccorder le spa, consulter les autorités locales pour connaître les normes qui régissent l'évacuation de l'eau traitée chimiquement.**

 *Si l'installation est faite à l'intérieur, il est conseillé de prévoir sous la zone d'appui du spa un système de drainage raccordé à l'évacuation générale, en raccordant également à cette dernière le raccord présent sur la base (🔧 3, dét.B3). Étant donné l'important contenu d'eau du spa, c'est une précaution utile dans le cas de fuites accidentelles d'eau (voir aussi 🔧 8, dét.5).*

 *Si l'installation est faite à l'extérieur, il est possible d'effectuer sur la base, à l'aide d'une perceuse, quelques trous de drainage, pour évacuer les éventuelles eaux stagnantes dues à la condensation.*

 **Positionner le spa loin de surfaces vitrées et/ou réfléchissantes, de manière à éviter tout dommage aux panneaux du spa.**

■ Pour les vidages périodiques du spa, on peut :
- raccorder un tuyau à la vanne d'évacuation en retirant d'abord le bouchon de fermeture et en vissant le raccord avec garniture (fournis, 🔧 3, dét. B).

NOTE : *Pour ouvrir la vanne, il est nécessaire de tourner la bague dans le sens inverse des aiguilles d'une montre et de la tirer ; si l'on décide de raccorder de manière fixe le spa au collecteur d'évacuation, il est recommandé d'installer une vanne en aval, en by-passant la vanne montée en usine.*

- raccorder un tuyau au raccord en "T", en enlevant d'abord le bouchon de fermeture (🔧 3, dét. B1). Dans ce cas, il faut absolument installer en aval une vanne à tiroir ; ce raccordement est utile pour réduire les temps de vidage.

- en alternative, by-passer la vanne B montée en usine et raccorder le tuyau relatif à l'évacuation B1 (🔧 3, dét. B2).

NOTE: *l'évacuation B1 permet de vider partiellement la cuve ; le vidage de la zone plus basse est réalisé à l'aide du tuyau raccordé à la vanne B.*

■ Il est possible de raccorder ensemble l'évacuation et le trop-plein, **mais après la vanne à tiroir** (montée sur le tuyau d'évacuation), étant donné que le trop-plein doit être toujours ouvert.

■ Pour remplir le spa, on peut utiliser un tuyau d'arrosage.

 **Si, pour les remplissages périodiques, on décide de raccorder le spa au réseau d'alimentation d'eau potable, ce raccordement doit être réalisé conformément à la norme EN1717, en adoptant les modalités de protection anti-pollution "AA", "AB" ou "AD". Pour tout éclaircissement, s'adresser à la société de distribution d'eau et/ou au plombier de confiance.**

 **ATTENTION: (IEC 60335-1) La pression de l'installation hydraulique qui alimente l'appareil ne doit pas dépasser 600 kPa (6 bar) ; en cas d'adduction d'eau moyennant électrovanne/s (ex. vasque de compensation) celle-ci doit avoir une valeur minimale de 35 kPa (0,35 bar).**

Le spa Unique peut être installé de plusieurs manières :

- **posé** au sol ou sur une base prévue à cet effet (🔧 5).

- **semi-encasté**, afin que seule la base du spa soit encadrée et que les panneaux de couverture latéraux restent libres (🔧 6). Dans ce cas, il est recommandé d'installer des plates-formes amovibles (en contreplaqué marin, etc.) qui permettent non seulement de compléter l'installation sur le plan esthétique mais aussi de pouvoir retirer les panneaux plus facilement. Les cotes d'encastrement au sol doivent être calculées à partir de celles de la base du spa (🔧 1).

- **encasté**, avec le bord de la baignoire (🔧 7 dét.A) au ras du sol.

(🔧 8) Il est nécessaire de réaliser une base de soutien sous le fond de la cuve (en béton, montants d'acier, (dét.1).

Il est nécessaire de garantir l'accès aux tuyaux et à tous les composants électromagnétiques présents sous la cuve, par exemple en prévoyant une canalisation tout autour du périmètre externe suffisamment large (environ 80 cm) pour permettre les opérations de branchement électrique et hydraulique ainsi que les éventuelles interventions d'entretien (détail 2). Cette canalisation doit être fermée par l'intermédiaire de panneaux amovibles (détail 3), supportés par des soutiens prévus à cet effet (détail 4).

Il est également nécessaire de prévoir un dispositif de drainage des eaux stagnantes (détail 5).

 **Une exposition prolongée au soleil pourrait endommager le matériau dont est constitué la coque du spa, étant donné sa capacité d'absorber la chaleur (les couleurs foncées en particulier). Si non utilisé, ne pas laisser le spa exposé au soleil sans protection adéquate (couverture thermique, tonnelle, etc.). Les éventuels dommages dérivant de la non observation des présentes recommandations ne seront pas couverts par la garantie.**

■ Dans tous les cas, il sera nécessaire de réaliser une base de soutien en mesure de supporter la charge du spa, en tenant compte du tableau "Poids" (voir plus haut).

 **En cas d'installations sur mezzanines, terrasses, toits ou autres structures semblables, consulter un ingénieur du bâtiment.**

 **La base de support doit être plate et à niveau, de manière à soutenir uniformément le poids du spa ; en cas contraire, des dommages aux panneaux frontaux et/ou à la coque en méthacrylate pourraient se vérifier : ces dommages ne sont pas couverts la garantie.**

 **L'évaporation de l'eau du spa (surtout avec des températures élevées) peut générer des niveaux d'humidité très élevés : la ventilation naturelle ou forcée contribue à maintenir le confort personnel et à réduire les dommages causés à l'habitation par l'humidité.**

 **S'assurer que les sols, les meubles, les parois, etc. présents dans les zones adjacentes au spa soient adaptées à cette utilisation.**

Jacuzzi Europe décline toute responsabilité en cas de dommages dus à un taux d'humidité excessif ou à des débordements d'eau. Pour l'installation à l'intérieur, appeler un spécialiste.

■ En ce qui concerne la conformité de l'installation électrique et des branchements, se référer au manuel d'installation (voir chapitre "Sécurité Électrique").

Préparations électriques

■ Le branchement électrique peut être effectué comme suit :

- ligne monophasée (220-240V 1~)

- ligne triphasée composée de deux conducteurs de phase + un conducteur de neutre (380-415V 2N~)

■ **La tension nominale d'alimentation de l'appareil est toujours et dans tous les cas de 220-240V.**

■ **L'appareil peut également être installé dans les pays où la valeur de tension 220-240V est fourni par un système biphasé ; pour le branchement, se référer au manuel d'installation.**

■ L'installateur doit veiller dans tous les cas à utiliser des câbles de section suffisante (220-240 V~: min. 4 mm² ; 380/415 V~: min. 2,5 mm²) et adéquatement protégés, dont les caractéristiques ne doivent pas être inférieures à celles du type H 05 VV-F.

Note : dans tous les cas, les sections des conducteurs doivent non seulement tenir compte de l'absorption de l'installation, mais aussi du parcours des câbles et des distances, des systèmes de protection choisis et des normes spécifiques aux installations électriques posées de façon permanente, en vigueur dans le pays où le spa est installé.

Le bornier du boîtier de dérivation est prévu pour des câbles avec des sections jusqu'à 6 mm².

■ Pour garantir le degré de protection contre les jets d'eau prévu par les normes et pour faciliter le branchement au secteur d'alimentation électrique, un passe-câble M25 x 1,5 mm est monté sur le boîtier électronique.

mentation électrique, un passe-câble M25 x 1,5 mm est monté sur le boîtier électronique.

NOTE : sur les modèles équipés d'installation audio, le branchement du câble d'alimentation provenant de l'habitation est effectué sur le boîtier de dérivation.

■ L'installateur devra respecter ces prescriptions, et utiliser des raccords étanches sur les points de jonction ; **il devra également garantir le respect des normes spécifiques pour les installations en vigueur dans le pays où le spa est installé.**

Il est impératif de veiller au respect de cette prescription : aucun autre procédé n'est admis.

Sécurité électrique

Les spas Jacuzzi® sont des appareils sûrs, réalisés conformément aux normes **EN 60335.2.60, EN 61000, EN 55014** et testés lors de leur fabrication afin de garantir la plus grande sécurité à l'utilisateur.

■ L'installation doit être réalisée par du personnel qualifié en mesure de garantir le respect des directives nationales en vigueur et être agréé pour ce type d'installation.

 **Il est du ressort de l'installateur de choisir les matériaux en fonction de l'utilisation prévue, de veiller à ce que les travaux soient effectués correctement, de contrôler l'état de l'installation à laquelle est raccordé l'appareil, ainsi que de s'assurer de sa conformité aux normes de sécurité à appliquer durant son utilisation et pendant les opérations d'entretien, en veillant à ce que l'installation puisse être facilement contrôlée.**

■ Les spas Jacuzzi® sont des appareils de classe "1" et ils doivent donc être raccordés de manière permanente, **sans jonctions intermédiaires**, au réseau d'alimentation électrique et au circuit de protection (mise à la terre).

 **L'installation électrique de l'habitation doit être équipée d'un interrupteur différentiel de 0,03 A et d'un circuit de protection (mise à la terre) conforme.**

Vérifier le bon fonctionnement de l'interrupteur différentiel en appuyant sur le bouton d'essai (TEST), l'interrupteur différentiel devra se déclencher.

 **Les parties contenant des composants électriques, excepté les dispositifs de commande à distance, doivent être positionnées ou fixées de manière à ce qu'elles ne puissent pas tomber dans la baignoire.**

Tous les composants et les équipements sous tension doivent être installés hors de portée des personnes placées dans la mini-piscine.

■ Pour le branchement au réseau d'alimentation électrique, il est nécessaire d'installer un ou plusieurs interrupteurs omnipolaires de sectionnement ( 4), dans une position garantissant le respect des standards de sécurité et non accessible par les usagers durant l'utilisation du spa.

Il est impératif de veiller au respect de cette prescription : aucun autre procédé n'est admis.



Au cas où l'installation électrique de l'immeuble ne serait pas en mesure d'assurer une alimentation stable, il est conseillé d'installer un stabilisateur de tension avant l'appareil, opportunément dimensionné pour la puissance de celui-ci.

■ Pour le branchement au secteur d'alimentation, il est nécessaire d'installer un interrupteur de sectionnement omnipolaire, assurant la complète déconnexion dans les conditions de la catégorie de surtension III ; ces dispositifs doivent être installés dans une zone conforme aux prescriptions de sécurité.

■ L'installation de dispositifs électriques et d'appareils (prises, interrupteurs, etc.) à proximité du spa doit respecter les normes et dispositions légales applicables dans le pays où le spa est installé.

■ Pour le raccordement équipotentiel, prévu par les normes nationales spécifiques, l'installateur doit utiliser la borne prévue à cet effet (norme **EN 60335.2.60**) sous le boîtier électronique (☞ **4**), et marquée du symbole ∇ . Il est nécessaire, en particulier, de garantir l'équipotentialité de toutes les masses métalliques présentes autour de la mini-piscine, par exemple tuyaux d'eau, de gaz, éventuelles plates-formes métalliques périmétrales, etc.

■ L'appareil est pourvu de système d'éclairage à leds conforme aux normes **EN 62471:2009**.



ATTENTION Avant d'effectuer toute opération d'entretien, débrancher l'appareil de la ligne d'alimentation.

Der Installateur/Eigentümer hat vor der Installation die Konformität mit den lokalen Vorschriften zu überprüfen und diese zu beachten. Jacuzzi Europe S.p.A. übernimmt diesbezüglich keine Garantie und lehnt jede Haftung für eine nicht fachgerecht durchgeführte Installation ab.

Technische Merkmale

Der Spa-Pool Unique (🔧 1; 🔧 2) ist mit einer Pumpe mit zwei Geschwindigkeiten (2 PS) ausgestattet.

Unique ist mit einem Kartuschenfilter ausgerüstet, der eine optimale Filterung des Wassers garantiert (Filterfläche: 9,3 m²).

Der Spa-Pool Unique steht daneben mit umlaufenden Paneelen in den folgenden Typologien zur Verfügung:

- *Paneele in Wenge-Ausführung*

(nur für Installationen in Innenräumen).

- *Paneel in Teak-Ausführung*

(für Installationen in Innenräumen und im Freien).

- *Platten aus synthetischem Holz*

(für die Installation im Innen- und Außenbereich).

- *personalisierbare Paneele*, an denen einige Millimeter dicke Verkleidungen angebracht werden können.

Sollen dickere Verkleidungen (Mosaik, Fliesen, usw.) angebracht werden, kann die Rohplatte teilweise ausgefräst werden, so dass die Verkleidung bündig mit den Eckpaneelen (🔧 2, **Detail D**) abschließt.

Max. Stromaufnahme der Anlage

Einspeisung (x)		Gesamtverbrauch Heizgerät + Hydromassage		Blower (Option)	Audiosystem (Option)
Volt	Hertz	Amper	kW (j)	kW (j)	kW (j)
220-240 ~	50/60	17 (k)	3,85	0,6	0,25

(k): bei 230 V - (j): Leistungsaufnahme

(x): siehe "Elektrische Vorbereitungen"

Die elektrische Anlage für die Versorgung des Whirlpools muss **unbedingt** für den Höchstverbrauch bemessen sein (wie in der Tabelle angegeben).

Gewicht

Nettogewicht	durchschnittliches Volumen Verbrauch	Wassermenge MAX	max. Gesamtgewicht
kg	liter	liter	kg
~ 240	~ 630	~ 1030	~ 1270

Auflagebereich	Konzentrierte Belastung im beanspruchten Bereich
m ²	kg/ m ²
~ 2,30	~ 552

Betriebsicherheit

■ Wenn die Anlage unter Beachtung der Vorschriften des Installationshandbuches von qualifiziertem Fachpersonal installiert wird, entstehen für den Benutzer keine Gefahren. Die Sicherheit ist jedoch auch von einem bestimmungsgemäßen Gebrauch abhängig, wie im entsprechenden Handbuch vorgesehen, während für die im Installationshandbuch beschriebenen Arbeiten qualifiziertes Personal hinzuziehen ist.

■ Es muss unbedingt sichergestellt werden, dass das mit der Installation oder mit der Bedienung der Anlage beauftragte Personal gemäß den im Installationsland geltenden Gesetzen und Verordnungen qualifiziert ist.

■ Dieses Gerät nutzt und erzeugt Funkwellen: Wenn es nicht wie genannt installiert und genutzt wird, kann es Störungen beim Empfang von Fernseh- und Radiosendern verursachen.

Dennoch besteht die Möglichkeit, dass diese auch bei Einhaltung der gegebenen Anweisungen eintreten.

Vorbereitung der Installation



Der Installationsort des Whirlpools muss so gewählt werden, dass dieser bei Bedarf entfernt und neu positioniert werden kann.

■ Modelle mit Filtergruppe Performance

Die Filtergruppe (Spa-pak) kann in jeder beliebigen Stellung positioniert werden, allerdings höchstens 4 m vom Whirlpool entfernt. Wenn die Installation im Freien erfolgt (in sehr kalten Gegenden), empfehlen wir den Einbau von Ventilen für die vollständige Entleerung der Leitungen, die den Whirlpool mit dem Spa-pak verbinden.

Bei Bedarf kann der Spa-pak auf einer abgesenkten Ebene (gegenüber dem Whirlpool) installiert werden, wobei der Höhenunterschied höchstens 1 m betragen darf. Größere Höhenunterschiede können die Förderleistung der Filterpumpe verringern. Der Spa-pak muss so installiert werden, dass er für Personen ohne Schlüssel oder Werkzeuge nicht zugänglich ist; außerdem muss er vor Wasser und Witterungseinflüssen geschützt sein (eine angemessene Lüftung muss gewährleistet sein).

■ Unique erfordert die nachstehenden Wasseranschlüsse (vorbereitet wie unter 🔧 1 und 3):

- **B** und eventuell **B1**: Ablauf Spa-Pool.

HINWEIS: mit der Verbindung "B1" kann die Entleerungszeit der Wanne verringert werden.

- **C**: Überlaufanschluss; wird an der Entnahmestelle erstellt, nachdem der Boden an der Trägerbasis je nach Typologie der Installation gebohrt wurde.

Kundenseitig ist ein entsprechend dimensionierter und für dessen Reinigung leicht zugänglicher Ablaufschacht vorzusehen.

■ **Modelle mit Filtergruppe Performance:** Es müssen der Anschluss an den Ablauf für die regelmäßige Gegenwäsche und die eventuelle Entleerung des Sandfilters sowie der Wasser- und Stromanschluss zwischen dem Spa-pak und dem Whirlpool vorgenommen werden (siehe entsprechende Installationsanleitung).

 **ACHTUNG: Setzen Sie sich vor der Vorbereitung des Abflussschachts, an den der Whirlpool angeschlossen werden soll, mit den lokalen Behörden in Verbindung, die für die Entsorgung von chemisch behandeltem Abwasser zuständig sind.**

 Bei einer Innenaufstellung sollte unter der Auflagefläche des Whirlpools ein Dränagesystem angelegt werden, das mit dem Hauptablauf verbunden ist, am letzteren ist auch der Anschlussstutzen, der sich am Unterteil befindet, anzuschließen (🔧 3, Detail B3). Dies ist wegen des großen Wasserinhalts des Spa-Pools eine lohnende Vorsichtsmaßnahme für den Fall des versehentlichen Überschwappens des Wassers (siehe auch 🔧 8, Detail 5).

 Bei einer Aufstellung im Freien, kann man mit einem Bohrergerät am Unterteil einige Drainagebohrungen ausführen, dadurch können durch Kondensat entstandene Wasserreste ablaufen.

 **Stellen Sie den Whirlpool weit weg von Glas- und/oder reflektierenden Oberflächen auf, um mögliche Schäden an der Verkleidung des Whirlpools zu vermeiden.**

■ Für das regelmäßige Entleeren des Spa-Pools kann:

- eine Rohrleitung an das Ablaufventil angeschlossen werden, indem zuvor die Verschlusskappe abgenommen und der Anschluss mit Dichtungen aufgeschraubt wird (mitgeliefert, 🔧 3, Detail B).

ANM.: Zum Öffnen des Ventils die Ringmutter im Gegenuhrzeigersinn drehen und herausziehen. Soll der Spa-Pool bleibend an den Ablaufschacht angeschlossen werden, empfiehlt es sich ein Ventil vorzuschalten, so dass das werkseitig montierte Ventil umgangen wird.

- eine Rohrleitung mit dem T-Anschlussstück verbinden, nachdem zuvor die Verschlusskappe abgenommen wurde (🔧 3, Detail B1). In diesem Fall muss bindend ein Schieber nachgeschaltet werden; mit diesem Anschluss kann die Entleerungszeit verkürzt werden.

- andernfalls das werkseitig montierte Ventil B umgehen und das entsprechende Rohr an den Abfluss B1 anschließen (🔧 3, Detail B2).

Anm.: über den Abfluss B1 kann die Wanne teilweise entleert werden; der tiefere Teil der Wanne wird hingegen über das mit dem Ventil B verbundene Rohr entleert.

■ Abfluss und Überlauf können zusammen angeschlossen werden, **jedoch nach dem Schieber** (der am Abflussrohr montiert ist), weil der Überlauf stets geöffnet sein muss.

■ Zum Füllen des Spa-Pools kann ein normaler Gartenschlauch verwendet werden.

 **Soll zum regelmäßigen Füllen an das städtische Trinkwasserversorgungsnetz angeschlossen werden, sind die Richtlinie EN1717 und die Umweltschutzvorschriften "AA", "AB" oder "AD" zu befolgen. Für eventuelle diesbezügliche Rückfragen wenden Sie sich bitte an das zuständige Wasserwerk und/oder an Ihren Installateur.**

 **ACHTUNG: (IEC 60335-1) Der Druck der Wasseranlage, die das Gerät versorgt, darf nicht den Höchstwert von 600 kPa (6 bar) überschreiten; sollte das Gerät über Magnetventile für die Wasserzufuhr verfügen (z. B. Auffangbecken) muss der Druck einen Mindestwert von 35 kPa (0,35 bar) aufweisen.**

Der Spa-Pool Unique kann auf verschiedene Arten installiert werden:

- **aufgesetzt** auf dem Fußboden oder auf einem eigens hierzu vorbereiteten Untergrund (🔧 5).

- **Halbeinbau**, hierbei ist nur das Unterteil des Spa-Pools in den Boden eingelassen, so dass die seitlichen Verkleidungen sichtbar bleiben (🔧 6). In diesem Fall sollten entfernbare Trittbretter (aus Schiffsperrholz, o.ä.) angebracht werden, die nicht nur das ästhetische Erscheinungsbild der Installation aufwerten, sondern auch den Ausbau der Paneele erleichtern. Die Maße für den Einbau im Fußboden entsprechen den Maßen des Spa-Poolbodens (🔧 1).

- **Einbau**, wobei der Wannrand (🔧 7 Detail A) bündig in den Fußboden eingelassen ist.

(🔧 8) diesem Fall ist unter dem Boden der Wanne ein Untergrund aus Beton und Stahlträgern vorzusehen (Detail 1).

Es ist sicherzustellen, dass alle unter der Wanne verlaufenden Rohrleitungen und elektromechanischen Komponenten zugänglich sind, indem zum Beispiel ein ausreichend dimensionierter Kanal (ca. 80 cm) an der Außenlinie angelegt wird, damit alle elektrischen und hydraulischen Anschlüsse erstellt und sämtliche Wartungsarbeiten durchgeführt werden können (Detail 2). Dieser Kanal kann durch entfernbare Trittbretter abgedeckt werden (Detail 3), die ihrerseits auf entsprechenden Abstützungen lagern (Detail 4).

Ferner ist ein System für das Ableiten von sich eventuell stauendem Wasser (Det.5) und eine ausreichende Belüftung vorzusehen.

 **Eine längere intensive Sonneneinstrahlung kann das Material der Whirlpoolschale schädigen, da es wärmeabsorbierend ist (besonders die dunklen Farben).**

Wenn er nicht benutzt wird, den Whirlpool nicht der Sonne aussetzen, es muss immer eine geeignete Abdeckung vorhanden sein (Wärmeschutzabdeckung, Pavillon, usw.).

Schäden, die durch das Nichtbeachten dieser Hinweise entstehen, fallen nicht unter die Garantie.

■ Es muss auf jeden Fall ein für das Gewicht des Spa-Pools ausreichender Untergrund vorbereitet werden, hierzu die oben abgeführte Tabelle "Gewichte" konsultieren.

 **Bei Installation auf Hängeböden, Terrassen, Dächern oder ähnlichen Konstruktionen wenden Sie sich zunächst an einen Bauingenieur.**

 **Der Untergrund muss perfekt waagrecht sein, damit er das Gewicht des Whirlpools gleichmäßig abstützt; anderenfalls können Schäden an der vorderen Verkleidung und/oder der Schale aus Methacrylat auftreten: Diese Schäden sind nicht von der Garantie abgedeckt.**

 **Das Verdampfen des Wassers im Whirlpool (vor allem bei hohen Temperaturen) kann eine sehr hohe Luftfeuchtigkeit erzeugen: Die natürliche oder Zwangsbelüftung trägt zur Aufrechterhaltung des persönlichen Komforts und zur Verringerung möglicher Gebäudeschäden infolge von Feuchtigkeit bei.**

 **Vergewissern Sie sich, dass eventuelle Bodenbeläge, Möbel, Wände usw. in der Nähe des Whirlpools für diese Verwendung geeignet sind.**

Jacuzzi Europe haftet nicht für eventuelle Schäden, die infolge hoher Feuchtigkeit oder Überlaufens von Wasser entstehen können. Für die Installation in Innenräumen ist eine Fachkraft zu konsultieren.

■ Was die Eignung der elektrischen Anlage und der Anschlüsse betrifft, das Installationshandbuch konsultieren (siehe Kapitel "Elektrische Sicherheit").

Elektrische Vorbereitungen

■ Der elektrische Anschluss kann wie folgt vorgenommen werden:

- Einphasenleitung (220-240V 1~)

- Dreiphasenleitung bestehend aus zwei Phasenleitern + Neutralleiter (380-415V 2N~)

■ **Die nominale Versorgungsspannung des Gerätes ist immer und in jedem Fall 220-240V.**

■ **Das Gerät kann auch in Ländern installiert werden, in denen die 220-240-V-Spannung von einem zweiphasigen System geliefert wird; für den Anschluss siehe Installationsanleitung.**

■ Der Installateur muss auf jeden Fall geschützte Kabel mit ausreichendem Querschnitt (**220-240 V~: min. 4 mm²; 380/415 V~: min. 2,5 mm²**) verwenden, deren Merkmale nicht untern dem Typ H 05 VV-F sein sollen.

Anm.: Die Leitungsquerschnitte müssen der Stromaufnahme der Anlage entsprechen, sowie den Verlauf der Kabel und die Entfernungen, die gewählten Schutzeinrichtungen und die im Installationsland des Spa-Pools gültigen spezifischen Richtlinien für fest installierte elektrische Anlagen berücksichtigen.

Die Klemmleiste des Abzweigkastens ist für die Aufnahme von Kabelquerschnitten bis max. 6 mm² ausgelegt.

■ Um den von den Normen vorgesehenen Schutzgrad gegen Wasserspritzer zu gewährleisten und den Anschluss an das Stromnetz zu vereinfachen, ist am elektronischen Schaltkasten eine Kabelklemme M25 x 1,5 mm montiert.

Anm.: bei Modellen mit Audio-Anlage erfolgt der Anschluss des Gebäude-Zukabels am Abzweigkasten.

■ Der Installateur hat die vorstehenden Vorschriften **einzuhalten und wasserdichte Verbindungen an den Anschlussstellen zu verwenden. Zudem hat er die im Installationsland des Spa-Pools geltenden Richtlinien zu befolgen.**

Diese Vorschrift ist strikt zu beachten, jede andere Vorgehensart ist verboten.

Elektrische Sicherheit

Die Spa-Pools Jacuzzi® sind sichere Geräte, die unter Einhaltung der Richtlinien **EN 60335.2.60, EN 61000 und EN 55014** hergestellt und zur Gewährleistung der Sicherheit des Benutzers einer Abnahmeprüfung unterzogen werden.

■ Die Installation darf nur von qualifizierten und für die Installation befugten Fachkräften unter Einhaltung der geltenden nationalen Richtlinien vorgenommen werden.



Der Installateur hat die geeigneten Materialien zu wählen, die Arbeiten mit größter Sorgfalt auszuführen, die Anlage, an welche das Gerät angeschlossen wird, auf ihre Effizienz und die Funktionstüchtigkeit des Gerätes selbst zur Gewährleistung der Betriebssicherheit bei Wartungs- und Inspektionsarbeiten zu überprüfen.

■ Die Spa-Pools Jacuzzi® zählen zu den Geräten der Klasse "1" und sind aus diesem Grund bleibend und **ohne Zwischenverbindungen** an das Stromnetz und an die Erdungsanlage anzuschließen.



Die elektrische Anlage des Gebäudes ist mit einem Fehlerstromschutzschalters (0,03 A) und einem effizienten Schutzstromkreis (Erde) auszustatten. Die einwandfreie Funktion des Fehlerstromschutzschalters kann durch Drücken der Taste TEST überprüft werden (der Schalter muss ausrasten).



Die Teile, in denen sich elektrische Bauteile befinden, ausgenommen sind die Vorrichtungen der Fernbedienung, müssen so angebracht oder befestigt sein, dass sie nicht in die Wanne fallen können.

Bauteile und Geräte unter Spannung dürfen nicht für diejenigen, die sich im Whirlpool befinden, zugänglich sein.

■ Für den Anschluss an das Stromversorgungsnetz ist ein allpoliger Trennschalter (☞ 4) in einem Bereich zu installieren, der den geltenden Sicherheitsvorschriften entspricht und für den Benutzer des Spa-Pools nicht zugänglich ist.

Diese Vorschrift ist strikt zu beachten, jede andere Vorgehensart ist verboten.



Sollte die elektrische Anlage des Gebäudes nicht in der Lage sein, eine stabile Stromversorgung zu gewährleisten, empfehlen wir die Installation eines Spannungstabilisators vor dem Apparat, der für die Leistung derselben entsprechend dimensioniert ist.

■ Für den Anschluss an das Stromnetz sind ein oder mehrere allpolige Trennschalter vorzusehen, die eine vollständige Trennung des Geräts bei Überspannungen der Kategorie III garantieren; diese Vorrichtungen müssen in einem Bereich positioniert werden, der die Sicherheitsvorschriften erfüllt.

■ Die Installation von elektrischen Einrichtungen und Geräten (Steckdosen, Schalter, usw.) in der Nähe des Spa-Pools hat unter Einhaltung der im Installationsland geltenden gesetzlichen Vorschriften zu erfolgen.

■ Für die von den einschlägigen nationalen Richtlinien vorgesehene Erdung hat der Installateur die hierfür unter dem elektronischen Schalkasten (☞ 4) montierte und mit dem Symbol ⚡ gekennzeichnete Klemme (Richtlinie **EN 60335.2.60**) zu verwenden. Insbesondere sind alle metallischen um den Whirlpool befindlichen Massen, zum Beispiel Wasserrohre, Gasrohre, eventuelle umlaufende Laufstege aus Metall, usw., zu erden.

■ Das Gerät ist mit LED-Beleuchtung gemäß **EN 62471:2009** ausgestattet.



ACHTUNG Den Apparat immer von der Stromversorgung abnehmen, bevor Wartungsarbeiten durchgeführt werden.

Es responsabilidad del instalador/propietario comprobar las disposiciones locales específicas antes de la instalación y ajustarse a ellas. Jacuzzi Europe S.p.A. no ofrece garantía alguna al respecto ni se responsabiliza de la conformidad de la instalación efectuada.

Características técnicas

La minipiscina Unique (🔩 1; 🔩 2) dispone de 1 bomba de dos velocidades de 2 Hp.

Unique está equipada con un filtro de cartucho que garantiza una óptima filtración del agua (superficie filtrante: 9,3 m²).

La minipiscina Unique, además, está disponible con paneles perimetrales de los siguientes tipos:

- paneles con acabado wengé
(solo para instalaciones en interiores)

- paneles con acabado teca
(tanto para instalaciones en interiores como en exteriores)

- paneles de madera sintética
(tanto para instalaciones en interiores como en exteriores).

- paneles personalizables, sobre los que es posible aplicar revestimientos de algunos milímetros de espesor.

En caso de que se considere aplicar revestimientos con un espesor superior (mosaico, azulejos, etc.), es posible lijar parcialmente el panel en bruto para que el revestimiento quede alineado con los perfiles angulares (🔩 2, det. D).

Consumo máximo de la instalación

Alimentación (x)		Consumo total calentador eléctrico + hidromasaje		Blower (opcional)	Sistema Audio (opcional)
Volt	Hertzios	Amperios	kW (j)	kW (j)	kW (j)
220-240 ~	50/60	17 (k)	3,85	0,6	0,25

(k): a 230 V - (j): potencia consumida

(x): consulte "Preparativos eléctricos"

La instalación eléctrica que alimenta la minipiscina debe tener **obligatoriamente** un tamaño adecuado para el consumo máximo (como se indica en el cuadro).

Pesos

Peso neto	volumen medio de uso	volumen de agua MAX	peso máx. total
kg	litros	litros	kg
~ 240	~ 630	~ 1030	~ 1270

área de apoyo	carga concentrada sobre área de apoyo
m ²	kg/m ²
~ 2,30	~ 552

Seguridad durante su utilización

■ El equipo, si ha sido instalado por personal cualificado conforme a las disposiciones contenidas en el manual de instalación, no presenta riesgos para el usuario. Sin embargo, la seguridad también depende de un uso adecuado, según lo previsto en este manual; el usuario debe pedir al personal cualificado que efectúe las operaciones descritas en el manual de instalación.

■ Es importante asegurarse de que el personal encargado de la instalación o de la gestión del equipo esté cualificado según las disposiciones legales en vigor en el país en el que se lleva a cabo la instalación.

■ Este aparato utiliza y genera ondas de radio: si no se instala y utiliza de la manera indicada, puede causar interferencias durante la recepción de programas televisivos y radiofónicos. Sin embargo, en casos particulares, es posible que este fenómeno se produzca incluso si se siguen las instrucciones facilitadas.

Preparaciones previas a la instalación

⚠ El lugar de instalación del spa debe prepararse de manera que, en caso necesario, sea perfectamente posible retirar y recolocar el spa.

■ Modelos con grupo filtrante Performance

El grupo filtrante (spa-pak) se puede colocar en cualquier posición, pero la distancia máxima desde la minipiscina no puede ser superior a los 4 m. Si la instalación se realiza en exteriores (en zonas muy frías), se recomienda montar válvulas que permitan drenar totalmente las tuberías que conectarán la minipiscina con el spa-pak.

Si fuera necesario, el spa-pak puede instalarse en una superficie rebajada (con respecto a la minipiscina) con un desnivel máximo de 1 m; un desnivel mayor puede reducir el caudal de la bomba de filtración. El spa-pak se debe instalar de tal forma que no sea accesible a personas sin el uso de llaves o herramientas, y debe protegerse contra el agua y los fenómenos atmosféricos (además, se debe garantizar una ventilación adecuada).

■ Unique necesita las siguientes conexiones hidráulicas (predispuestas como se muestra en 🔩 1 y 3):

- B y posible B1: desagüe de la minipiscina

NOTA: la conexión "B1" permite reducir el tiempo de vaciado de la minipiscina.

- C: conexión del rebosadero, se realiza en el lado del usuario, tras haber perforado el fondo de la base de soporte, en función del tipo de instalación.

El cliente debe encargarse de preparar un colector de desagüe, de medidas adecuadas e inspeccionable para su limpieza.

■ Modelos con grupo filtrante Performance:

se debe preparar la conexión al desagüe para los contralavados periódicos y el posible vaciado del filtro de arena, así como la conexión hidráulica y eléctrica entre el spa-pak y la minipiscina (ver el manual de instalación correspondiente).

 **ATENCIÓN:** antes de preparar el colector de desagüe al que se conectará el spa, consulte con las autoridades locales para conocer las normas que reglamentan la eliminación de aguas tratadas químicamente.

 Si la instalación se realiza en interiores, se recomienda montar bajo la zona de apoyo de la minipiscina un sistema de drenaje conectado al desagüe general, conectando a este último también el empalme de la base (🔧 3, det. B3). Dado el importante contenido de agua de la minipiscina, esta es una precaución útil en caso de pérdidas accidentales de agua (consulte también 🔧 8, det. 5).

 Si la instalación se realiza en exteriores, se pueden realizar algunos orificios de drenaje en la base, mediante un taladro, para evacuar el agua que haya podido quedar estancada debido a la condensación.

 Coloque el spa lejos de superficies acristaladas y/o reflectantes, para evitar posibles daños a los paneles del spa.

■ Para los vaciados periódicos de la minipiscina, es posible:

- conectar un tubo a la válvula de desagüe, quitando primero el tapón de cierre y enroscando el empalme con junta (se suministran, 🔧 3, det. B).

NOTA: para abrir la válvula, se debe girar el anillo en sentido contrario al de las agujas del reloj y tirar de él; en caso de que decida conectar de manera fija la minipiscina al colector de desagüe, se aconseja instalar una válvula aguas abajo, evitando la válvula montada de fábrica.

- conectar un tubo al empalme en "T", quitando primero el tapón de cierre (🔧 3, det. B1). En este caso, es fundamental instalar aguas abajo una válvula de compuerta. Esta conexión sirve para reducir los tiempos de vaciado.

- como alternativa, evitar la válvula B montada en fábrica y conectar el tubo correspondiente al desagüe B1 (🔧 3, det. B2).

NOTA: el desagüe B1 permite vaciar parcialmente la minipiscina; el vaciado de la zona más baja se realiza por medio del tubo conectado a la válvula B.

■ Es posible conectar juntos el desagüe y el rebosadero, pero después de la válvula de compuerta (montada en el tubo de desagüe), dado que el rebosadero debe estar siempre abierto.

■ Para llenar la minipiscina puede utilizarse la manguera que se usa normalmente para regar el jardín.

 Si se decide realizar una conexión a la red pública de agua potable para efectuar los llenados periódicos, esta conexión deberá efectuarse respetando la norma EN1717, aplicando las modalidades de protección anti-contaminación "AA", "AB" o "AD". Para posibles aclaraciones, se aconseja dirigirse a la empresa abastecedora del agua o a un fontanero de confianza.

 **ATENCIÓN:** (IEC 60335-1) La presión de la instalación hidráulica que alimenta el equipo no debe superar los 600 kPa (6 bar) y, en caso de aducción del agua mediante electroválvula/s (ej. cuba de compensación), debe tener un valor mínimo de 35 kPa (0,35 bar).

La minipiscina Unique puede instalarse de distintas formas:

- **apoyada** en el suelo, o sobre una base preparada específicamente (🔧 5).

- **semi-empotrada**, de manera que solo la base de la minipiscina quede empotrada, por lo que quedan libres los paneles laterales de cobertura (🔧 6). En este caso, es oportuno preparar unas plataformas móviles (en contrachapado para aplicaciones marinas, etc.) que, además de completar estéticamente la instalación, permitan facilitar la remoción de los paneles. Las medidas para empotrar en el suelo se obtienen de las medidas de la base de la minipiscina (🔧 1).

- **empotrada**, con el borde de la minipiscina (🔧 7 det. A) a ras de suelo.

(🔧 8) Se debe realizar una base de soporte bajo el fondo de la minipiscina (en hormigón, vigas en doble T de acero (det. 1).

Se debe asegurar el acceso a las tuberías y a todos los órganos electromecánicos presentes bajo la minipiscina, por ejemplo realizando un pasillo alrededor del perímetro exterior, con una amplitud suficiente (80 cm aproximadamente) para efectuar todas las conexiones eléctricas e hidráulicas y para permitir eventuales operaciones de mantenimiento (det. 2) Dicho pasillo se podrá cerrar con unas plataformas móviles (det. 3), sostenidas por adecuados apoyos (det. 4).

También se debe preparar el drenaje de posibles acumulaciones de agua estancada (det. 5) y garantizar que haya una ventilación adecuada.

 **Una exposición prolongada al sol podría dañar el material que compone el casco de la minipiscina, dada su capacidad de absorber el calor (especialmente los colores oscuros). Cuando no utilice la minipiscina, no la deje expuesta al sol sin una protección adecuada (cubierta térmica, gazebo, etc.). Los posibles daños debidos al incumplimiento de estas advertencias no están cubiertos por la garantía.**

■ En todo caso, se deberá realizar una base de soporte adecuada para la carga de la minipiscina, teniendo en cuenta el cuadro "Pesos" ofrecido arriba.

 **En caso de instalaciones en altillos, terrazas, azoteas o**

demás estructuras similares, consulte con un ingeniero de construcción.



La base de soporte debe ser plana y estar nivelada para sostener uniformemente el peso del spa; de lo contrario los paneles frontales y/o el caso de metacrilato pueden sufrir daños que no están cubiertos por la garantía.



La evaporación del agua del spa (sobre todo con altas temperaturas) puede producir niveles de humedad muy altos: la ventilación natural o forzada ayuda a mantener el confort personal y a reducir los daños ocasionados al inmueble por la humedad.



Asegúrese de que los suelos, muebles, paredes, etc. de las zonas contiguas al spa sean adecuados para dicho uso.

Jacuzzi Europe rechúsa cualquier responsabilidad por eventuales daños causados por la excesiva humedad o por desbordamientos de agua. Consulte con un especialista para instalar la minipiscina en interiores.

■ En cuanto a la adecuación de la instalación eléctrica y de las conexiones, se debe consultar el manual de instalación (vea el capítulo "Seguridad Eléctrica").

Preparativos eléctricos

■ La conexión eléctrica puede realizarse de las siguientes maneras:

- línea monofásica (220-240V 1~)

- línea trifásica compuesta por dos conductores de fase + conductor de neutro (380-415V 2N~)

■ La tensión nominal de alimentación del equipo es, siempre y en cualquier caso, de 220-240V.

■ El equipo puede instalarse también en aquellos países en los que el valor de tensión de 220-240V se suministra mediante un sistema bifásico; para la conexión, consulte el manual de instalación.

■ En cualquier caso, el instalador deberá utilizar cables de sección adecuada (220-240 V~: min. 4 mm²; 380/415 V~: min. 2,5 mm²) protegidos adecuadamente, con características no inferiores a las del tipo H 05 VV-F.

Nota: las secciones de los conductores deberán tener siempre en cuenta no sólo el consumo de la instalación, sino también el recorrido de los cables y las distancias, los sistemas de protección elegidos y las normas específicas para las instalaciones eléctricas fijas vigentes en el país en el que se instala la minipiscina.

La bornera de la caja de derivación está predispuesta para cables de sección de hasta 6 mm².

■ Para garantizar el grado de protección contra los chorros de agua previsto por las normas, y para facilitar la conexión con la red eléctrica, en la caja eléctrica, se ha montado un prensacables M25 x 1,5 mm.

NOTA: en los modelos equipados con instalación de audio, la conexión del cable de alimentación proveniente del inmueble se realiza en la caja de derivación.

■ El instalador deberá cumplir dichas disposiciones, además de utilizar empalmes herméticos en los puntos de unión, y deberá garantizar el cumplimiento de las normas específicas para instalaciones vigentes en el país en el que se instale la minipiscina.

Es obligatorio respetar esta prescripción. Queda prohibido cualquier otro procedimiento.

Seguridad eléctrica

Las minipiscinas Jacuzzi® son equipos seguros, fabricados según las normas EN 60335.2.60, EN 61000 y EN 55014 y ensayadas durante la producción para garantizar la seguridad del usuario.

■ La instalación debe ser realizada por personal cualificado, el cual debe garantizar el cumplimiento de las disposiciones nacionales vigentes y estar facultado para realizar la instalación.



Es responsabilidad del instalador la selección de los materiales según el uso al que serán destinados, la ejecución correcta de los trabajos, la comprobación del estado de la instalación a la que se conecta el aparato y su idoneidad para garantizar la seguridad de uso durante las operaciones de mantenimiento y de inspección de la instalación.

■ Las minipiscinas Jacuzzi® son aparatos de clase "1", por lo que se deben conectar de manera permanente, sin conexiones intermedias, con la red eléctrica y con la instalación de protección (instalación de tierra).



La instalación eléctrica del edificio debe tener interruptor diferencial de 0,03 A y un circuito de protección (tierra) eficiente. Compruebe el buen funcionamiento del interruptor diferencial pulsando el botón de prueba (TEST) que debe dispararse.



Las partes que contienen componentes eléctricos, excepto los dispositivos de control remoto, deben colocarse o fijarse de manera que no puedan caer dentro de la bañera.

Los componentes y aparatos bajo tensión deben estar fuera del alcance de quien está sumergido en la minipiscina.

■ Para la conexión a la red eléctrica es necesario instalar un interruptor de corte omnipolar (4), que debe colocarse en una zona que respete las prescripciones de seguridad y siempre fue-

ra del alcance de quienes están utilizando la minipiscina.

Es obligatorio respetar esta prescripción. Queda prohibido cualquier otro procedimiento.



Si la instalación eléctrica del inmueble no permite garantizar una alimentación estable, se recomienda instalar antes del equipo un estabilizador de tensión debidamente dimensionado para la potencia del aparato.

■ Para la conexión a la red, debe instalarse un interruptor de corte omnipolar que garantice una desconexión completa en las condiciones de la categoría III de sobretensión; estos dispositivos deben colocarse en una zona que cumpla las normas de seguridad.

■ La instalación de dispositivos eléctricos y de aparatos (tomas de corriente, interruptores, etc.) cerca de la minipiscina debe ser conforme las disposiciones de ley y las normas vigentes en el país en el que se instala la minipiscina.

■ Para la conexión equipotencial prevista por las normas nacionales específicas, el instalador deberá utilizar el borne previsto (normas **EN 60335.2.60**) bajo la caja eléctrica (🔩 **4**), y marcado con el símbolo ⚡. En particular, se deberá realizar la equipotencialidad de todas las masas metálicas alrededor de la minipiscina, por ejemplo tuberías del agua, del gas, posibles tarimas metálicas del perímetro, etc.

■ L'appareil est pourvu de système d'éclairage à leds conforme aux normes **EN 62471:2009**.



ATENCIÓN Antes de realizar cualquier operación de mantenimiento, desconecte el aparato de la línea de alimentación.

Ответственностью монтажника/владельца является проверка и соблюдение специфических местных норм перед установкой. Компания Jacuzzi Europe S.p.A. не предоставляет гарантии в данном отношении и не несёт ответственность в отношении соответствия выполненной установки.

Технические характеристики

Spa Unique (🔧 1; 📏 2) располагает 1 двухскоростным насосом на 2 лощ.силы.

Unique оснащен патронным фильтром, который гарантирует оптимальную фильтрацию воды (фильтрующая поверхность: 9,3 м²).

Spa Unique также имеется в наличии с периметральными панелями, следующих типологий:

- панели с отделкой венге
(только для внутренней установки).

- панели с отделкой тик
(как для внутренней, так и для внешней установки).

- панели из синтетического дерева
(как для внутренней, так и для наружной установки).

- персонализируемые панели, на которые могут наноситься отделочные материалы толщиной в несколько миллиметров. В случае необходимости нанесения отделки большей толщины (мозаика, плитка и т.д.) можно частично фрезеровать панель без отделки таким образом, чтобы отделка была выровнена с уголками (🔧 2, дет. D).

Максимальное потребление установки

Питание (х)		Общее потребление электронагреватель + гидромассаж		наддув (опция)	Система аудио (опция)
Вольт	Герц	Ампер	kW (j)	kW (j)	kW (j)
220-240 ~	50/60	17 (k)	3,85	0,6	0,25

(к): при 230 В - (j): потребляемая мощность (макс. 4.7 кВт)

(х): см. "Возможности электропитания"

Электрическая система, обеспечивающая питание спа, должна быть **обязательно** соразмерена для максимального потребления (согласно таблице). В случае отсутствия достаточного количества электроэн.

Массы

вес нетто	средний используемый объем	объем воды макс.	общий макс.вес
кг	литры	литры	кг
~ 240	~ 630	~ 1030	~ 1270

опорная площадь	концентр.нагрузка на опорную площадь
м²	кг/ м²
~ 2.30	~ 552

Безопасность при использовании

■ Система, при установке квалифицированным персоналом и при соблюдении положений, приведённых в прилагаемом руководстве по установке, не представляет рисков для пользователя. Однако, безопасность также связана с соответствующим использованием, согласно положений соответствующего руководства, в то время как пользователь должен поручать квалифицированному персоналу операции, описанные в руководстве по установке.

■ Важно убедиться, что персонал, осуществляющий установку или управление системой, является квалифицированным в отношении действующих положений Закона страны установки оборудования.

■ Данное устройство использует и генерирует радиоволны: при его установке и использовании в нарушение указаний, может вызвать помехи при приеме телевизионных и радиопрограмм.

Тем не менее, в некоторых случаях это возможно даже при соблюдении приведенных указаний.

Предрасположения для установки



Место установки спа должно быть предусмотрено таким образом, чтобы гарантировать, в случае необходимости, демонтаж и повторное размещение спа.

■ Модели с фильтрующей группой Performance

Фильтрующий блок (spa-pak) может располагаться в любом месте, но максимальное расстояние до минибассейна не должно превышать 4 м. В случае наружной установки (в очень холодных зонах), рекомендуется предусмотреть клапаны, позволяющие полностью сливать трубы, соединяющие spa со spa-pak. В случае необходимости, spa-pak может устанавливаться на заниженной поверхности (относительно spa) с максимальной разницей уровня 1 м; большая разница уровня может привести к снижению производительности фильтрующего насоса.

Spa-pak должна устанавливаться таким образом, чтобы она была недоступна для людей, не имеющих ключей, или инструментов, с защитой от воды и атмосферных осадков (кроме того, должна быть обеспечена соответствующая вентиляция).

■ Unique требует следующих гидравлических соединений (предусмотренных согласно 🔧 1 и 3):

- В и возможное В1: слив спа.

ПРИМЕЧАНИЕ: соединение "В1" позволяет снизить время слива ванной.

- С: соединение переполнения; осуществляется у потребителя, при предварительном сверлении дна опорного осно-

вания, в зависимости от типологии установки.

Клиентом должен быть предусмотрен сливной колодец соответствующих размеров с возможностью его контроля для очистки.

■ **Модели с фильтрующей группой Performance:** следует предусмотреть соединение со сливом для периодических промывок и возможного опустошения песочного фильтра, а также гидравлическое и электрическое соединение между spa-пак и spa (см.соответствующее руководство по установке).



ВНИМАНИЕ: Перед оснащением системы сливным колодцем, к которому подсоединяется spa, следует обратиться за информацией в местные органы в отношении правил, регулирующих утилизацию обработанной химическими средствами воды.



Если установка осуществляется внутри, рекомендуется предусмотреть под опорной зоной spa систему дренажа, подсоединённую к главному сливу, подсоединяя к нему также соединение, имеющееся на основании (🔧 3, дет. В3). В связи со значительным количеством воды в spa, это является полезной мерой предосторожности в случае случайного выливания воды (также см. 🔧 8, дет.5).



Если установка осуществляется снаружи, можно сделать в основании при помощи дрели несколько сливных отверстий для слива возможных застоев воды, вызванных конденсатом.



Следует устанавливать spa вдали от стеклянных и/или отражающих поверхностей в целях предупреждения повреждения панелей spa.

■ Для периодических сливов spa можно:

- подсоединить трубу к сливному клапану, сначала снимая пробку и завинчивая соединение с соответствующей прокладкой (предоставляемые, 🔧 3, дет. В).

ПРИМЕЧАНИЕ: Для открытия клапана повернуть круглую гайку против часовой стрелки и натянуть её; при необходимости подсоединения фиксированным образом spa к сливному колодцу, рекомендуется установить клапан снизу, обеспечивая байпас клапана, монтированного на заводе.

- подсоединить трубу к Т-образному соединению, снимая пробку (🔧 3, дет. В1). В данном случае обязательно установить снизу шиберный затвор; данное соединение является полезным для снижения времени слива.

- В качестве альтернативы, обеспечить байпас клапана В, монтированного на заводе, и подсоединить соответствующую трубу к сливу В1 (🔧 3, дет. В2).

ПРИМЕЧАНИЕ: слив В1 позволяет частично слить ванну; слив самой низкой зоны осуществляется посредством трубы, подсоединённой к клапану В.

■ Можно подсоединить узел слива и переполнения, **но после шиберного затвора** (монтированного на сливной трубе), так как переполнение должно быть всегда открыто.

■ Для заполнения spa можно использовать шланг для полива сада.



В случае необходимости для периодического заполнения подсоединения к городской водопроводной сети, данное соединение должно осуществляться в соответствии с нормативом EN1717, принимая меры защиты против загрязнения "AA", "AB" или "AD". Для необходимых пояснений обращаться к предприятию, обеспечивающему подачу воды, и/или к собственному слесарю.



ВНИМАНИЕ: (IEC 60335-1) Давление гидравлической системы, обеспечивающей питание устройства, не должно превышать 600 кПа (6 бар), а в случае добавления воды через электроклапан/ы, (например, компенсационный бак), его минимальное значение должно составлять 35 кПа (0,35 бар).

Spa Unique может устанавливаться различными способами:

- **установленной** на пол или на специально предусмотренное основание (🔧 5).

- **полувстроенной**, таким образом, чтобы только основание spa было встроено, а боковые панели были свободными (🔧 6). В данном случае необходимо предусмотреть снимаемые подставки (из морской фанеры и т.д.), которые кроме эстетического завершения установки, позволяют снимать панели наиболее удобным образом. Размеры встраивания в пол можно получить на основе размеров основания spa (🔧 1).

- **встроенной**, с бортом ванной (🔧 7 дет.А) на уровне пола.

(🔧 8) Необходимо выполнить опорное основание под днищем ванной (из бетона, стальных профилей, (дет.1).

Должен быть обеспечен доступ к трубам и всем электро-механическим органам, находящимся под ванной, например, осуществляя коридор вокруг внешнего периметра, достаточно обширный (приблизительно 80 см), для осуществления всех электрических и гидравлических соединений и вмешательств технического обслуживания (дет.2). Этот коридор может закрываться снимаемыми подставками (дет.3), поддерживаемыми специальными опорами (дет.4).

Должен быть предусмотрен дренаж возможных застоев воды (дет.5) и обеспечиваться соответствующая вентиляция.





Продолжительное нахождение под воздействием солнечных лучей может привести к повреждению материала, из которого реализована обшивка spa, в связи с её способностью поглощения тепла (в особенности, тёмные цвета). Когда spa не используется, не оставлять её под воздействием солнечных лучей без соответствующей защиты (теплозащит-

ная кровля, навес и т.д.). На возможные повреждения, вызванные несоблюдением данных предупреждений, гарантия не распространяется.

■ В любом случае, необходимо выполнить опорное основание, соответствующее нагрузке spa, с учётом таблицы “Масы”, приведённой выше.

 В случае установки на промежуточных этажах, террасах, крышах и других подобных структурах, следует обращаться к инженеру-строителю.

 Опорное основание должно быть ровным и выровненным, таким образом, чтобы выдерживать вес spa; в противном случае, передние панели и/или оболочка из метакрилата могут быть повреждены: на такой ущерб гарантия не распространяется.

 Испарение воды spa (в большей степени, при высокой температуре) может привести к очень высокому уровню влажности: естественная или принудительная вентиляция способствует поддержанию персонального комфорта и снижению уровня ущерба помещению в связи с влажностью.

 Необходимо убедиться, что пол, мебель, стенки и т.д., присутствующие рядом со spa, пригодны для указанного применения.

Компания Jacuzzi Europe не несёт ответственность за ущерб, вызванный повышенной влажностью или затоплениями. Обращаться к специалисту для внутренней установки.

■ Что касается соответствия электрической системы и соединений, необходимо обращаться к руководству по установке (см. главу “Электрическая безопасность”).

Модели с теплообменником

■ Подключение к системе электропитания может осуществляться следующим образом:

- однофазная линия (220-240В 1~)

- трехфазная линия, состоящая из двух проводов фазы + нейтральный провод (380-415В 2N~)

■ Номинальное напряжение питания устройства, в любом случае, всегда составляет 220-240В.

■ Устройство может устанавливаться также и в странах, в которых значение напряжения 220-240В обеспечивается двухфазной системой; для подключения смотрите монтажное руководство.

■ В любом случае, монтажник должен использовать кабели соответствующего сечения, защищённые соответствующим образом, имеющие характеристики не менее типа H 05 VV-F (220-240 V~: min. 4 mm²; 380/415 V~: min. 2,5 mm²).

Примечание: При выборе сечений проводников необходимо учитывать не только потребление установки, но и прокладку кабелей, расстояния, выбранные системы защиты и специфические нормы для электрооборудования с фиксированной прокладкой, действующие в стране установки spa.

Клеммная колодка ответвительной коробки предусмотрена для прокладки кабелей сечением до 6 мм².

■ Для гарантии класса защиты против струй воды, предусмотренного нормативами, и для облегчения соединения с электрической сетью, на электрической коробке был монтирован кабельный зажим M25 x1.5 мм.

ПРИМЕЧАНИЕ: в моделях, оснащённых аудио системой, соединение кабеля питания, выходящего из здания, осуществляется в ответвительной коробке.

■ Монтажник должен соблюдать вышеуказанные правила, а также использовать герметичные фитинги в точках соединения и гарантировать соблюдение специфических норм для оборудования, действующих в стране установки spa. **Обязательно соблюдение данного положения: любая другая процедура запрещена.**

Электрическая безопасность

Spa Jacuzzi® являются надёжным оборудованием, выполненным в соответствии с нормами EN 60335.2.60, EN 61000, EN 55014 и испытанным при производстве в целях гарантии безопасности пользователя.

■ Установка должна осуществляться квалифицированным персоналом, который должен гарантировать соблюдение действующих национальных положений, а также должен быть предназначен для выполнения монтажа.

 Ответственностью монтажника является выбор материалов в отношении применения, правильное выполнение работ, проверка состояния установки, к которой подключается оборудование, и его пригодность для гарантии безопасности эксплуатации, соответствующей вмешательствам технического обслуживания и возможности проверки системы.

■ Spa Jacuzzi® являются оборудованием класса “1”, поэтому должны подсоединяться на постоянной основе, без промежуточных соединений, к электрической сети и защитной системе (система заземления).

 Электрическая система помещения должна быть обеспечена дифференциальным выключателем 0.03 А и эффективной защитной цепью (заземление). Проверить соответствующее функционирование дифференциального выключателя путём нажатия испытательной кнопки (ТЕСТ), которая должна работать.

 Части, содержащие электрические компоненты, за исключением устройств дистанционного

управления, должны позиционироваться или фиксироваться таким образом, чтобы они не могли упасть в ванну.

Компоненты и оборудование под напряжением не должны быть доступны для лиц, погруженных в минибассейн.

■ Для подсоединения к электрической сети необходимо обеспечить установку всеполюсного выключателя-разъединителя (☞ 4), располагаемого в зоне соблюдения правил безопасности, в любом случае, не достигаемой для пользователей, использующих сра.

Обязательно соблюдение данного положения: любая другая процедура запрещена.



В случае если электрическая система помещения не может гарантировать стабильное электропитание, рекомендуется установить стабилизатор напряжения перед устройством, соразмеренный соответствующим образом относительно мощности.

■ Для подсоединения к сети предусматривается установка всеполюсного выключателя-разъединителя, который обеспечивает полное разъединение при условиях категории избыточного напряжения III; эти устройства должны размещаться в зоне, соответствующей правилам техники безопасности.

■ Монтаж электрических устройств и оборудования (розеток, выключателей и т.д.) рядом со сра должен соответствовать положениям закона и нормам страны установки сра.

■ В целях обеспечения эквипотенциального соединения, предусмотренного специфическими национальными нормами, монтажник должен использовать специальный зажим (нормы EN 60335.2.60) под электронной коробкой (☞ 4), обозначенный символом ⚡. В особенности, должна осуществляться эквипотенциальность всех металлических масс, окружающих минибассейн, например, гидравлические, газовые трубы, имеющиеся металлические периметральные подставки и т.д.

■ Оборудование оснащено светодиодной системой освещения в соответствии с нормами EN 62471:2009.



ВНИМАНИЕ! Отсоединить оборудование от линии электропитания перед проведением каких-либо работ технического обслуживания.

**JACUZZI EUROPE S.p.A.**

S.S. Pontebbana, km 97,200
33098 Valvasone Arzene (PN) ITALIA
Tel + 39 0434 859111 • Fax + 39 0434 85278
Via Copernico 38 • 20125 Milano (MI) • Italia
Tel. +39 02 8725 9325
www.jacuzzi.eu • info@jacuzzi.eu

Jacuzzi Spa & Bath Ltd

Woodlands • Roysdale Way
Euroway Trading Estate • BD4 6ST • Bradford • West Yorkshire • UK
Ph. +44 (0)1274 471888
www.jacuzzi.co.uk • retailersales@jacuzziemea.com

Jacuzzi Whirlpool GmbH

Humboldtstr. 30/32 • D-70771 Leinfelden-Echterdingen • Deutschland
Tel. +49 (0)711 93324740 • Fax +49 (0)711 93324750
www.jacuzzi.de • info-de@jacuzzi.eu

Jacuzzi France s.a.s.

8, route de Paris • 03305 Cusset • France
Tél. +33 (0)4 70 30 90 50 • Fax +33 (0)4 70 97 41 90
www.jacuzzi.fr • info@jacuzzi-france.com

Jacuzzi Bathroom España, SL

C/Comte Urgell, 252 local 4 • 08036 Barcelona • España
Tel. +34 93 2385031 • Fax +34 93 2385032
www.jacuzzi.es • info-es@jacuzzi.eu

I dati e le caratteristiche non impegnano la Jacuzzi Europe S.p.A., che si riserva il diritto di apportare tutte le modifiche ritenute opportune senza obbligo di preavviso o di sostituzione

The data and characteristics indicated do not oblige Jacuzzi Europe, who reserves the right to make the necessary changes they feel opportune without forewarning or substitution

Les caractéristiques indiquées, n'engagent pas la Jacuzzi Europe, qui se réserve le droit d'apporter toutes les modifications qu'elle jugera opportune sans obligation de préavis ou de remplacement

Die Angaben sind für Jacuzzi Europe nicht bindend. Änderungen, die dem Fortschritt dienen, halten wir uns vor

Los datos y características indicadas no comprometen a Jacuzzi Europe que se reserva el derecho de aportar todas las modificaciones que considere oportunas sin obligación de preaviso o de sustitución

Приведенные данные и характеристики являются для фирмы Jacuzzi Europe S.p.A. необязательными. Фирма оставляет за собой право внесения всех тех изменений, которые будут признаны необходимыми, без обязательства предварительного уведомления или замены.



233231234

JACUZZI EUROPE S.p.A. • all rights reserved • OCTOBER 2017



take care and live
RECYCLE !